

Projektor Dell™ 4610X

WIRELESS PLUS

Guia do Usuário

Notas, avisos e precauções



NOTA: Uma NOTA indica informações importantes que o ajudam a usar melhor seu projetor.



AVISO: Um AVISO indica risco de dano ao hardware ou perda de dados, e o informa sobre como evitar o problema.



PRECAUÇÃO: Uma PRECAUÇÃO indica o risco de danos materiais, danos pessoais, ou morte.

As informações contidas neste documento estão sujeitas a alteração sem aviso prévio.

© 2010 Dell Inc. Todos os direitos reservados.

É estritamente proibida a reprodução destes materiais de qualquer modo sem a permissão por escrito da Dell Inc.

Marcas comerciais usadas neste texto: *Dell* e a logomarca *DELL* são marcas registradas de Dell Inc.; *DLP* e a logomarca *DLP* são marcas registradas de TEXAS INSTRUMENTS INCORPORATED; *Microsoft* e *Windows* são marcas registradas de Microsoft Corporation nos Estados Unidos e/ou outros países.

Outras marcas e nomes comerciais podem ser usados neste documento para se referir tanto a entidades que reivindicam as marcas e os nomes ou seus produtos. A Dell Inc. nega qualquer interesse de propriedade em marcas ou nomes comerciais que não sejam os seus próprios.

Modelo 4610X WIRELESS PLUS

Maio de 2010 Rev. A01

Conteúdo

1	O projetor Dell	6
	Sobre o projetor	7
2	Como conectar o projetor	9
	Instalação da Antena	10
	Conexão a um computador	11
	Conexão a um computador usando um cabo VGA	11
	Conexão de Monitor Em Série Usando Cabos VGA	12
	Conexão com um Computador Usando um cabo RS232	13
	Conexão a um Computador Usando Rede Sem Fio	14
	Conexão a um reprodutor de DVD	15
	Conexão a um reprodutor de DVD usando um cabo S-Vídeo	15
	Conexão de um reprodutor de DVD usando um Cabo de Vídeo Composto	16
	Conexão de um reprodutor de DVD usando um Cabo Vídeo Componente	17
	Conexão de um reprodutor de DVD usando um cabo HDMI	18
	Conectando a uma Área de Rede Local	19

Para projetar uma imagem e controlar o projetor que está conectado a uma rede através de um cabo RJ45.	19
Opções de instalação profissional: Instalação Automática para Direção	20
Conexão com Caixa de Controle RS232 Comercial	21
3 Como usar seu projetor	22
Como ligar seu projetor	22
Como desligar seu projetor	22
Como ajustar da imagem projetada	23
Como elevar o projetor	23
Como abaixar o projetor	23
Como ajustar o zoom e o foco do projetor	24
Ajuste do tamanho da imagem projetada	25
Como usar o painel de controle	27
Como usar o controle remoto	29
Instalação das Pilhas do Controle Remoto	32
Taxa Operacional Com Controle Remoto	33
Utilização da Exibição na Tela	34
Menu principal	34
AUTO-ADJUST (AJUSTE AUTOMÁTICO)	34
INPUT SELECT (SELEÇÃO DE ENTRADA)	35
PICTURE (IMAGEM) (no Modo PC)	36
PICTURE (IMAGEM) (no Modo de vídeo)	37
DISPLAY (EXIBIÇÃO) (no Modo PC)	38

	DISPLAY(EXIBIÇÃO) (no Modo de vídeo)	40
	LAMP (LÂMPADA)	41
	SET UP (CONFIGURAÇÃO)	41
	INFORMATION (INFORMAÇÃO)	44
	OTHERS (OUTROS)	44
	Instalação de Rede Sem Fio	51
	Software do Aplicativo Sem Fio 4610X	
	WIRELESS PLUS	55
	Gerenciamento do Projetor Através de Gerenciamento	
	Web	59
	Configuração das Opções de Rede	59
	Acesso de Gerenciamento Web	59
	Fazer Indicação de Aplicativo	78
4	Solução de problemas do projetor	79
	Sinal-guia	83
	Troca da lâmpada	85
5	Especificações	87
6	Como entrar em contato com a Dell	92
7	Apêndice: Glossário	93

O projetor Dell

O projetor é fornecido com todos os itens indicados abaixo. Verifique se todos os itens estão presentes e entre em contato com a Dell™ se algum estiver faltando.

Conteúdo da embalagem

Cabo de alimentação



Cabo VGA 1,8m (VGA para VGA)



Antena



Controle remoto



Guia do usuário em CD e documentação



Maleta para transporte



Pilhas AAA (2)



Sobre o projetor

Vista Superior



Vista Inferior

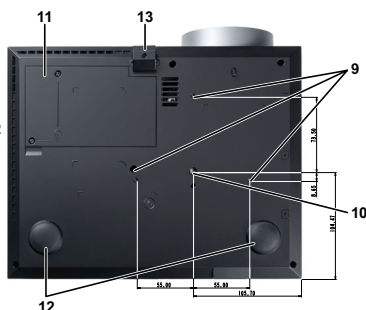

1	Painel de controle
2	Controle de zoom
3	Anel de foco
4	Lente
5	Botão de elevação para ajustes de altura
6	Receptores de IF
7	Capa da lente
8	Antena
9	Orifícios de instalação para instalação no teto: Faça furo de M3 x 6,5mm de profundidade. Torque recomendado <8kgf-cm
10	Orifício de instalação para tripé: Inserir porca 1/4"*20 UNC
11	Tampa da lâmpada
12	Roda de ajuste da inclinação
13	Pé de elevação

PRECAUÇÃO: Instruções de segurança

- 1 Não use o projetor próximo a aparelhos que gerem muito calor.
- 2 Não use o projetor em áreas onde haja excesso de poeira. A poeira pode causar a falha do sistema e o projetor será desligado automaticamente.
- 3 Certifique-se de que o projetor esteja montado numa área bem-ventilada.

- 4 Não obstrua as ranhuras e aberturas de ventilação no projetor.
- 5 Certifique-se de que o projetor funcione em temperatura ambiente (5°C a 35°C).
- 6 Não tente tocar a saída de ventilação já que esta pode esquentar muito depois que o projetor for ligado ou imediatamente depois que ele tenha sido ligado.
- 7 Não olhe dentro da lente enquanto o projetor estiver ligado pois isto pode ferir seus olhos.
- 8 Não coloque nenhum objeto perto ou em frente do projetor nem cubra sua lente enquanto o projetor estiver ligado pois o calor pode fazer o objeto derreter ou queimar.
- 9 Não use este projetor sem fio perto de marca-passo cardíaco.
- 10 Não use este projetor sem fio perto de equipamento médico.
- 11 Não use este projetor sem fio perto de fornos de microondas.

**NOTA:**

- Não tente instalar o projetor no teto você mesmo. Ele deve ser instalado por um técnico qualificado.
- Kit Recomendado para Instalação do Projetor no Teto (P/N: C3505). Para mais informações, ver o website de Suporte da Dell em support.dell.com.
- Para mais informações, consulte as *Informações de Segurança* que acompanham seu projetor.

2

Como conectar o projetor

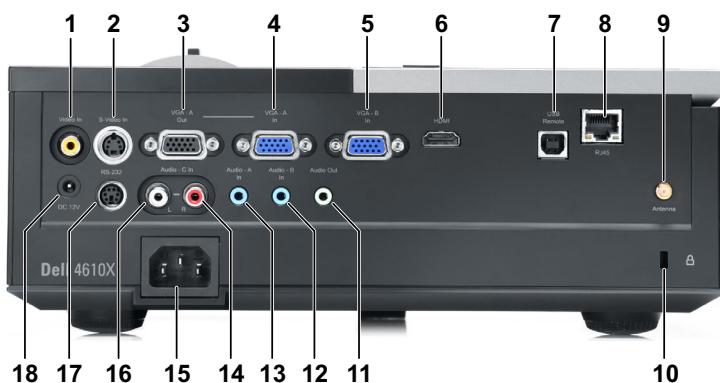

1	Conector de vídeo composto	10	Slot para cabo de segurança
2	Conector S-Vídeo	11	Conector de saída de áudio
3	Saída VGA-A (monitor tipo loop-through - conexão alternativa)	12	Conector de entrada de áudio-B
4	Conector de entrada VGA-A (D-Sub)	13	Conector de entrada de áudio-A
5	Conector de entrada VGA-B (D-Sub)	14	Conector de entrada do canal direito de áudio-C
6	Conector HDMI	15	Conector do cabo de alimentação
7	Conector remoto USB	16	Conector de entrada do canal esquerdo de áudio-C
8	Conector RJ45	17	Conector RS232
9	Conector de antena	18	+12V Conector de saída DC

⚠ PRECAUÇÃO: Antes de iniciar qualquer procedimento desta seção, siga as Instruções de segurança descritas em página 7.

Instalação da Antena

Seu projetor vem com uma antena sem fio para rede sem fio. Consulte "Instalação de Rede Sem Fio" na página 51.

- 1 Parafuse a antena ao conector de antena na traseira de seu projetor.

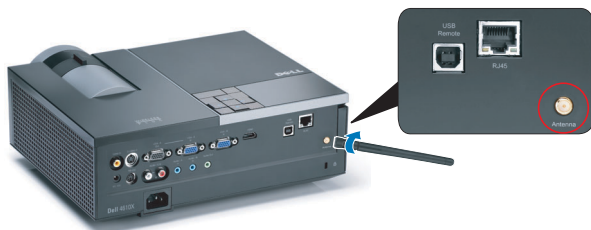

- 2 Eleve a antena à posição conforme mostrado.



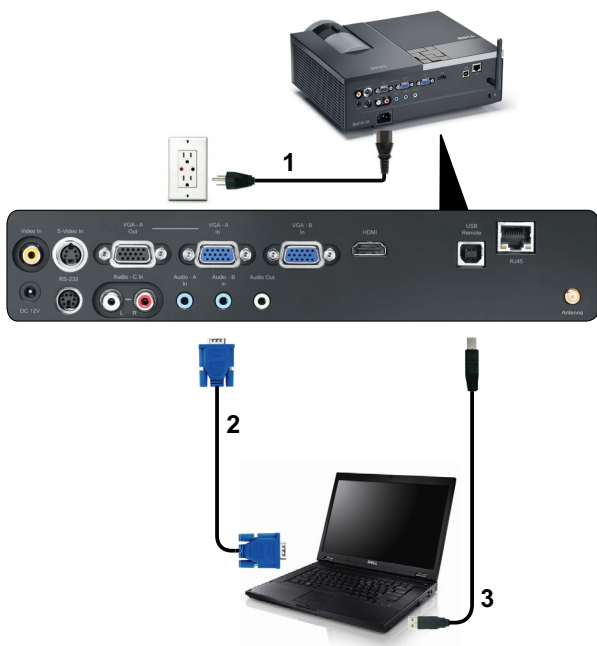

Conexão a um computador

Conexão a um computador usando um cabo VGA



1	Cabo de alimentação
2	Cabo VGA para VGA
3	Cabo USB-A a USB-B

 **NOTA:** O cabo USB não é fornecido com seu projetor.

 **NOTA:** O cabo USB deve ser conectado se você desejar usar os recursos Subir Página e Descer Página no controle remoto.

Conexão de Monitor Em Série Usando Cabos VGA

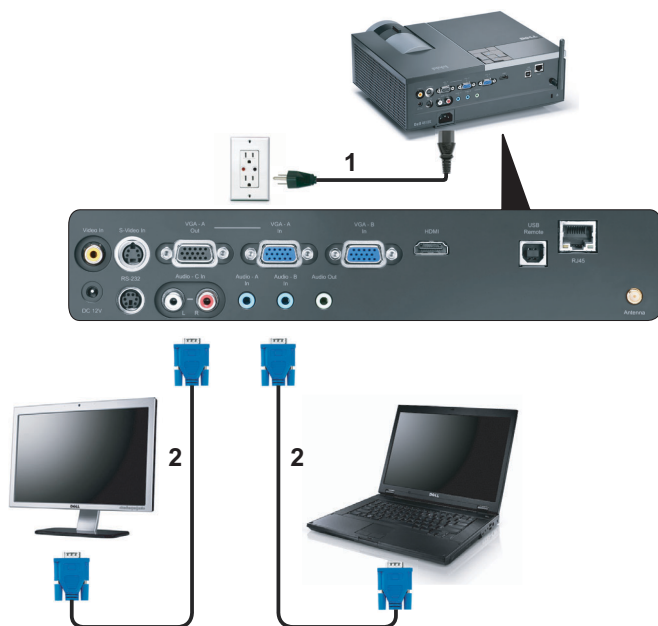

1	Cabo de alimentação
2	Cabo VGA para VGA

NOTA: Apenas um cabo VGA é enviado com seu projetor. Um cabo VGA adicional pode ser adquirido pelo website Dell em dell.com.

Conexão com um Computador Usando um cabo RS232





1	Cabo de alimentação
2	Cabo RS232

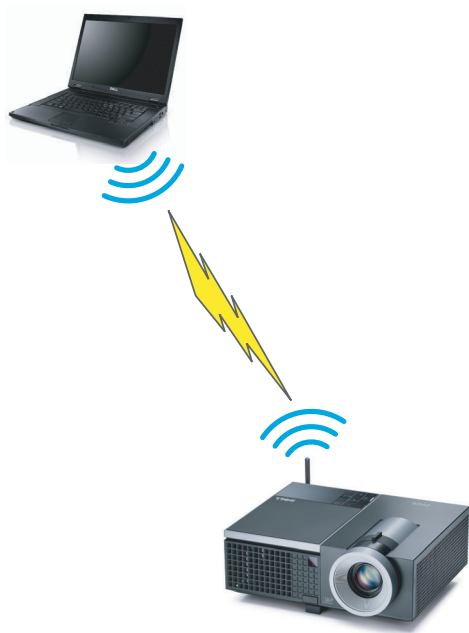

NOTA: O cabo RS232 não é enviado com seu projetor. Consulte um instalador profissional para obter o cabo e o software para o controle remoto RS232.

Conexão a um Computador Usando Rede Sem Fio



 **NOTA:** Seu computador deve possuir função sem fio e deve ser configurado apropriadamente para detectar a conexão sem fio. Consulte a documentação de seu computador sobre como configurar a conexão sem fio.

Conexão a um reprodutor de DVD

Conexão a um reprodutor de DVD usando um cabo S-Vídeo



1	Cabo de alimentação
2	Cabo S-Vídeo



NOTA: O cabo S-vídeo não é enviado com seu projetor. É possível comprar o cabo de extensão S-Vídeo (50 pés/100 pés) no website da Dell em dell.com.

Conexão de um reprodutor de DVD usando um Cabo de Vídeo Composto



1	Cabo de alimentação
2	Cabo de vídeo composto

NOTA: O cabo de Vídeo Composto não é enviado com seu projetor. É possível comprar o cabo de Extensão de Vídeo Composto (50 pés/100 pés) no website da Dell em **dell.com**.

Conexão de um reprodutor de DVD usando um Cabo Vídeo Componente

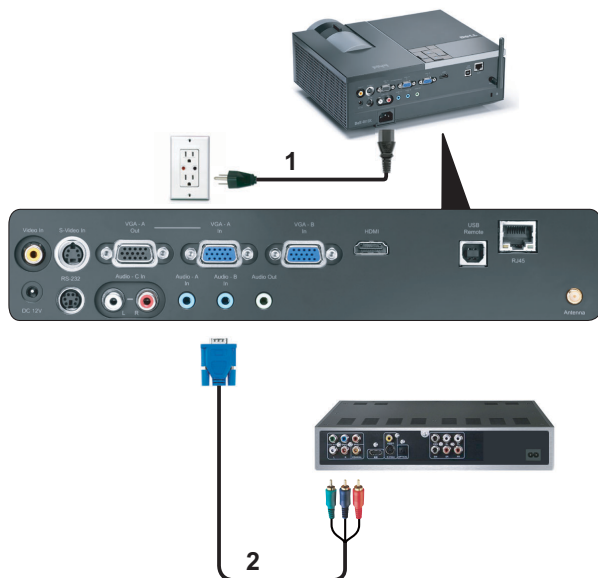

1	Cabo de alimentação
2	Cabo VGA para Vídeo Componente



NOTA: O cabo VGA para Vídeo Componente não é enviado com seu projetor. É possível comprar o cabo VGA para Vídeo Componente (50 pés/100 pés) no website da Dell em dell.com.

Conexão de um reprodutor de DVD usando um cabo HDMI



1	Cabo de alimentação
2	Cabo HDMI



NOTA: O cabo HDMI não é enviado com seu projetor.

Conectando a uma Área de Rede Local

Para projetar uma imagem e controlar o projetor que está conectado a uma rede através de um cabo RJ45.

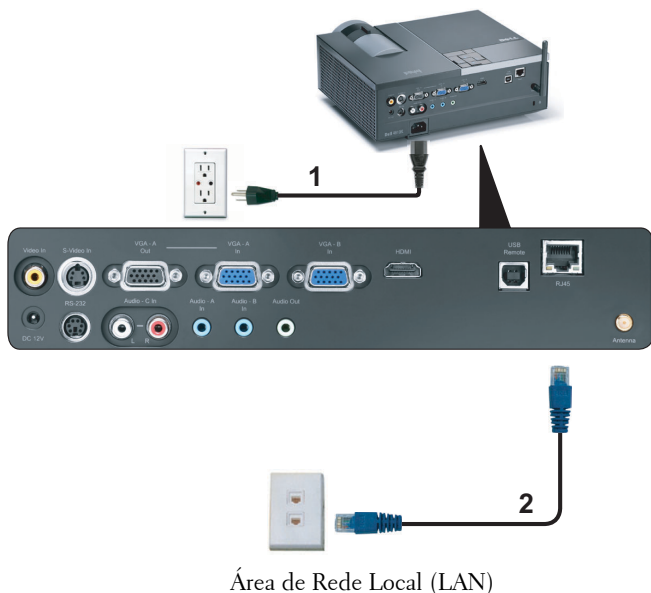

1	Cabo de alimentação
2	Cabo RJ45



NOTA: O cabo RJ45 não é enviado com seu projetor.

Opções de instalação profissional: Instalação Automática para Direção

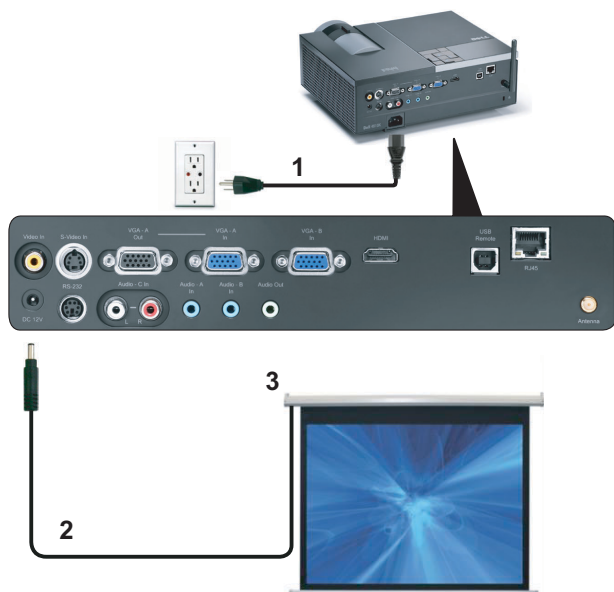

1	Cabo de alimentação
2	Plug 12V DC
3	Tela Automática

 **NOTA:** Use o plug de dimensão de 12V DC em 1,7 mm (ID) x 4,00 mm (OD) x 9,5 mm (eixo) para conectar a tela automática com o projetor.

Plug 12V DC



Conexão com Caixa de Controle RS232 Comercial

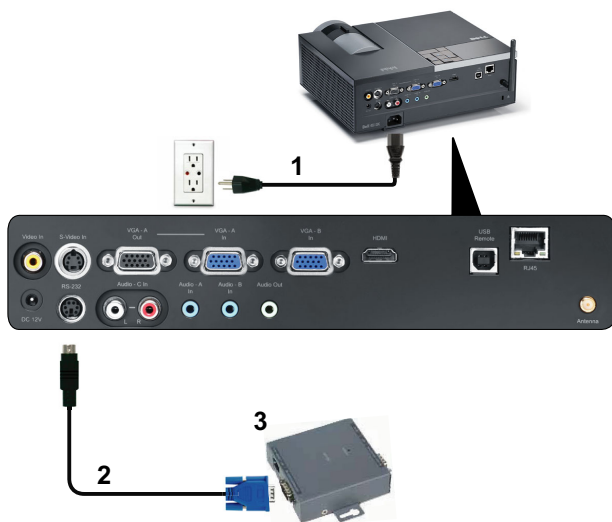

1	Cabo de alimentação
2	Cabo RS232
3	Caixa de controle RS232 Comercial



NOTA: O cabo RS232 não é enviado com seu projetor. Consulte um técnico profissional para obter o cabo.

Como usar seu projetor

Como ligar seu projetor

 **NOTA:** Ligue o projetor antes de ligar a fonte (computador, DVD player, etc.). A luz do botão **Power (Liga/desliga)** pisca em azul até ser pressionado.

- 1 Remova a tampa da lente.
- 2 Conecte o cabo de alimentação e os cabos de sinal apropriados. Para obter informações sobre como conectar o projetor, consulte "Como conectar o projetor" na página 9.
- 3 Pressione o botão **Power (Liga/desliga)** (consulte "Como usar o painel de controle" na página 27 para localizar o botão **Power (Liga/desliga)**).
- 4 Ligue sua fonte (computador, reproduutor de DVD, etc.)
- 5 Conecte sua fonte ao projetor usando o cabo apropriado. Veja "Como conectar o projetor" na página 9 para instruções para conectar sua fonte ao projetor.
- 6 Por padrão, a fonte de entrada do projetor é configurada em VGA-A. Altere a fonte de entrada do projetor se necessário.
- 7 Caso haja várias origens conectadas ao projetor, pressione o botão **Source (Fonte)** no controle remoto ou no painel de controle para selecionar a origem desejada. Veja "Como usar o painel de controle" na página 27 e "Como usar o controle remoto" na página 29 para localizar o botão de **Source (Fonte)**.

Como desligar seu projetor

 **AVISO:** Desconecte o projetor da tomada depois de desligá-lo adequadamente, conforme explicado no procedimento a seguir.

- 1 Pressione o botão **Power (Liga/desliga)**.

 **NOTA:** A mensagem "**Press Power Button to Turn off Projector (Pressione o Botão Liga/Desliga para Desligar o Projetor)**" aparecerá na tela. A mensagem desaparecerá depois de 5 segundos ou você pode pressionar o botão **Menu** para apagá-la.

- 2 Pressione novamente o botão **Power (Liga/desliga)**. Os ventiladores de arrefecimento continuam funcionando por 120 segundos.

3 Para desligar o projetor rapidamente, pressione o botão Power (Liga/desliga) e mantenha-o pressionado por 1 segundo enquanto os ventiladores de arrefecimento do projetor ainda estiverem funcionando.

NOTA: Antes de voltar a ligar o projetor, espere 60 segundos para permitir que a temperatura interna estabilize.

4 Desconecte o cabo de alimentação da tomada e do projetor.

Como ajustar da imagem projetada

Como elevar o projetor

1 Pressione o botão de Elevator (elevação).

2 Eleve o projetor até o ângulo de exibição desejado e solte o botão para travar o pé de elevação na posição.

3 Use a roda de ajuste da inclinação para fazer o ajuste fino do ângulo de exibição.

Como abaixar o projetor

1 Pressione o botão de Elevator (elevação).

2 Abaix o projetor e solte o botão para travar o pé de elevação na posição.



1	Botão de elevação
2	Pé de elevação (Ângulo de inclinação: 0 a 9,5 graus)
3	Roda de ajuste da inclinação

Como ajustar o zoom e o foco do projetor

⚠ PRECAUÇÃO: Para evitar danos ao projetor, verifique se a lente de zoom e o pé de elevação estão completamente retraídos antes de deslocar o projetor ou colocá-lo na maleta para transporte.

- 1 Gire a alavanca de zoom para aumentar e diminuir o zoom.
- 2 Gire o anel de foco até que a imagem fique nítida. O projetor focaliza distâncias que varia de 3,94 pés a 32,81 pés (1,2 m a 10 m).



1	Controle de zoom
2	Anel de foco

Ajuste do tamanho da imagem projetada

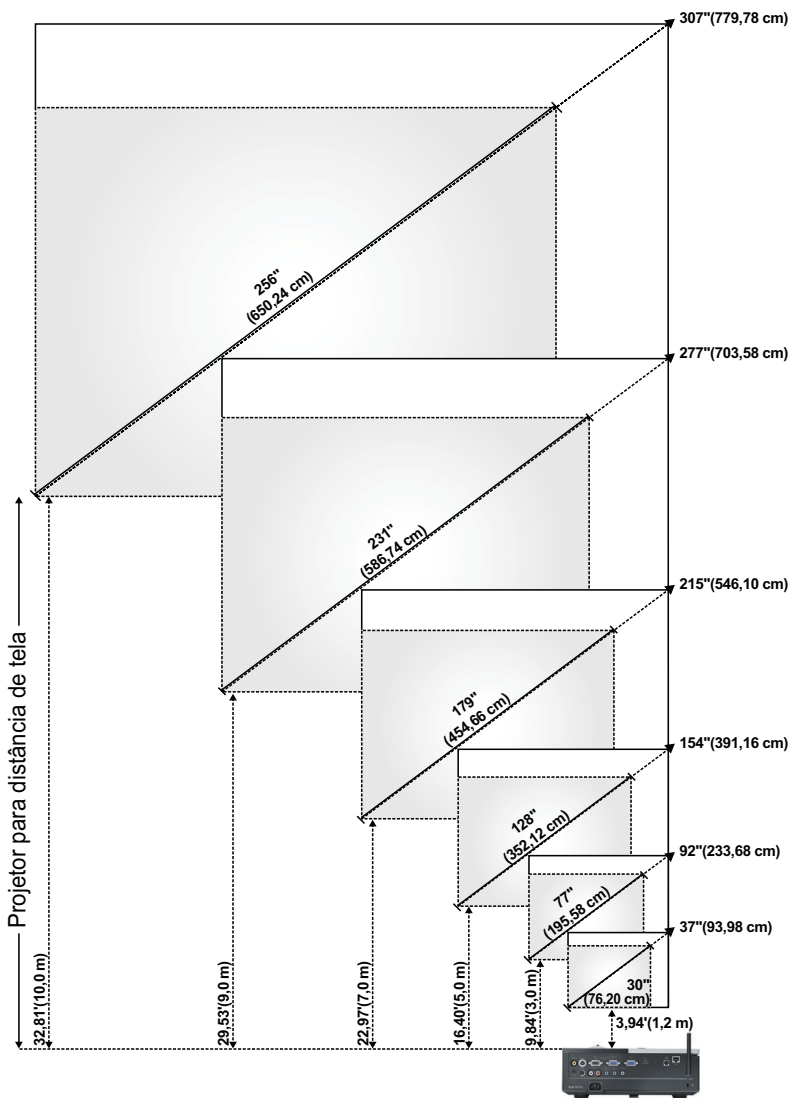

Tela (diagonal)	Máx.	37 pol. (93,98 cm)	92 pol. (233,68 cm)	154 pol. (391,16 cm)	215 pol. (546,10 cm)	277 pol. (703,58 cm)	307 pol. (779,78 cm)
	Mín.	30 pol. (76,20 cm)	77 pol. (195,58 cm)	128 pol. (352,12 cm)	179 pol. (454,66 cm)	231 pol. (586,74 cm)	256 pol. (650,24 cm)
Tamanho da tela	Máx. (LxA)	29,53" X 22,05"	74,02" X 55,51"	123,23" X 92,13"	172,44" X 129,13"	221,65" X 166,14"	246,06" X 184,65"
		(75 cm X 56 cm)	(188 cm X 141 cm)	(313 cm X 234 cm)	(438 cm X 328 cm)	(563 cm X 422 cm)	(625 cm X 469 cm)
	Mín. (LxA)	24,8" X 18,5"	61,42" X 46,06"	102,36" X 76,77"	143,70" X 107,48"	184,65" X 138,58"	205,12" X 153,94"
		(63 cm X 47 cm)	(156 cm X 117 cm)	(260 cm X 195 cm)	(365 cm X 273 cm)	(469 cm X 352 cm)	(521 cm X 391 cm)
Hd	Máx.	25,59 pol. (65 cm)	63,78 pol. (162 cm)	106,30 pol. (270 cm)	148,43 pol. (377 cm)	190,94 pol. (485 cm)	212,20 pol. (539 cm)
	Mín.	21,26 pol. (54 cm)	53,15 pol. (135 cm)	88,58 pol. (225 cm)	123,62 pol. (314 cm)	159,06 pol. (404 cm)	176,77 pol. (449 cm)
Distância		3,94' (1,2 m)	9,8' (3,0 m)	16,4' (5,0 m)	23,0' (7,0 m)	29,5' (9,0 m)	32,81' (10,0 m)
* Esse gráfico deve ser usado pelo usuário apenas como referência.							

Como usar o painel de controle

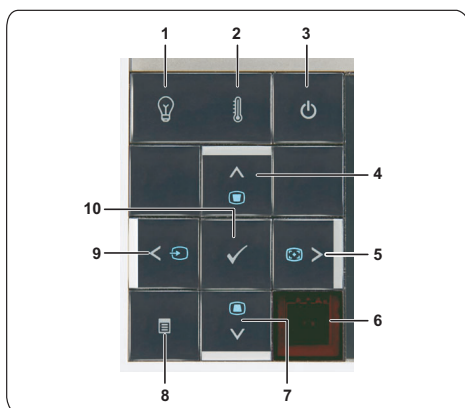

1 Luz de advertência LAMP

Se o indicador âmbar de LÂMPADA estiver aceso ou piscando, um dos seguintes problemas pode ter ocorrido:

- A lâmpada chegou ao final de sua vida útil
- O módulo da lâmpada não está instalado apropriadamente
- Falha do driver de lâmpada
- Falha de roda de cores

Para obter mais informações, consulte "Solução de problemas do projetor" na página 79 e "Sinal-guia" na página 83.

2 Luz de advertência TEMP







Se o indicador âmbar de TEMPERATURA estiver aceso ou piscando, um dos seguintes problemas pode ter ocorrido:

- A temperatura interna do projetor está muito alta
- Falha de roda de cores

Para obter mais informações, consulte "Solução de problemas do projetor" na página 79 e "Sinal-guia" na página 83.





3 Funcionamento



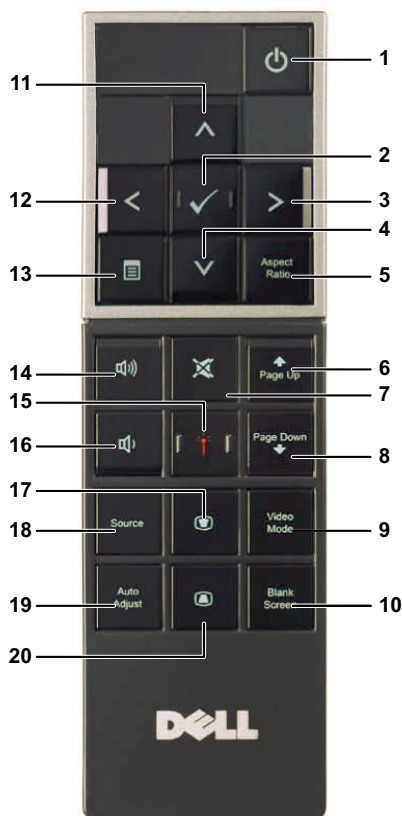







Liga ou desliga o projetor. Para obter mais informações, consulte "Como ligar seu projetor" na página 22 e "Como desligar seu projetor" na página 22.



4	Para cima  / Ajuste de distorção trapezoidal	<p>Pressione para selecionar os itens do Menu de Exibição em Tela (OSD).</p> <p>Pressione para ajustar a distorção da imagem causada pela inclinação do projetor (+40/-35 graus).</p>
5	Direita  / Ajuste Automático	<p>Pressione para selecionar os itens do Menu de Exibição em Tela (OSD).</p> <p>Pressione para sincronizar o projetor com a origem de entrada.</p> <p> NOTA: O botão Auto Adjust (Ajuste Automático) não funciona se a Exibição na Tela (OSD) estiver visível.</p>
6	Receptor de IR	Aponte o controle remoto para o receptor de IR e pressione um botão.
7	Para cima  / Ajuste de distorção trapezoidal	<p>Pressione para selecionar os itens do Menu de Exibição em Tela (OSD).</p> <p>Pressione para ajustar a distorção da imagem causada pela inclinação do projetor (+40/-35 graus).</p>
8	Menu 	Pressione para ativar o OSD. Use as teclas direcionais e o botão Menu para navegar no OSD.
9	Esquerda  / Origem	<p>Pressione para selecionar os itens do Menu de Exibição em Tela (OSD).</p> <p>Pressione para alternar entre as fontes RGB analógico, Composto, Componente (YPbPr, via VGA), HDMI e S-Video quando várias origens estiverem conectadas ao projetor.</p>
10	Entrar 	Pressione para confirmar o item selecionado.

Como usar o controle remoto



1	Liga/desliga 	Liga ou desliga o projetor. Para obter mais informações, consulte "Como ligar seu projetor" na página 22 e "Como desligar seu projetor" na página 22.
2	Entrar 	Pressione para confirmar a seleção.
3	Direita 	Pressione para selecionar os itens do Menu de Exibição em Tela (OSD).
4	Para baixo 	Pressione para selecionar os itens do Menu de Exibição em Tela (OSD).

5	Aspect Ratio (Proporção)	Pressione para alterar a proporção de uma imagem exibida.
6	Page up (Botão Página anterior) 	Pressione para voltar à página anterior.  NOTA: O cabo USB deve ser conectado se você deseja utilizar o atributo Mover a Tela Para Cima.
7	Mudo 	Pressione para ativar ou desativar o modo mudo do alto-falante do projetor.
8	Page down (Botão Página seguinte) 	Pressione para avançar até a próxima página.  NOTA: O cabo USB deve ser conectado se você deseja utilizar o atributo Mover a Tela Para Baixo.
9	Video mode (Modo de vídeo)	O projetor tem configurações predefinidas otimizadas para mostrar dados (apresentação de slides) ou vídeos (filmes, jogos, etc.) Pressione o botão Video Mode (Modo de Vídeo) e alterne entre Presentation mode (Modo de apresentação) , Bright mode (Modo de brilho) , Movie mode (Modo de filme) , sRGB ou Custom mode (Modo padrão) . Se você pressionar o botão Video Mode (Modo de vídeo) uma vez, aparecerá o modo de exibição atual. Pressionando o botão Video Mode (Modo de vídeo) novamente, você alterna entre os modos.
10	Blank screen (Tela vazia)	Pressione para ocultar/exibir a imagem.
11	Para cima 	Pressione para selecionar os itens do Menu de Exibição em Tela (OSD).
12	Esquerda 	Pressione para selecionar os itens do Menu de Exibição em Tela (OSD).
13	Menu 	Pressione para ativar o OSD.
14	Aumentar o volume 	Pressione para aumentar o volume.
15	Laser 	Aponte o controle remoto para a tela, pressione e segure o botão de laser para ativar o laser.  PRECAUÇÃO: Não olhe para o ponto de laser quando este estiver ligado. Evite direcionar a luz do laser para seus olhos.

16	Diminuir o volume 	Pressione para diminuir o volume.
17	Ajuste de distorção trapezoidal 	Pressione para ajustar a distorção da imagem causada pela inclinação do projetor (+40/-35 graus).
18	Source (Origem)	Pressione para alternar entre as origens RGB analógico, Composto, Componente (YPbPr, via VGA), HDMI, S-Vídeo.
19	Auto adjust (Ajuste automático)	Pressione para sincronizar o projetor com a origem de entrada. O Ajuste automático não funciona se o OSD está visível.
20	Ajuste de distorção trapezoidal 	Pressione para ajustar a distorção da imagem causada pela inclinação do projetor (+40/-35 graus).

Instalação das Pilhas do Controle Remoto

 **NOTA:** Remova as pilhas do controle remoto quando não estiver em uso.

1 Pressione a guia para elevar a tampa do compartimento de pilhas.



2 Verifique a polaridade (+/-) marcada nas pilhas.



3 Insira as pilhas e alinhe sua polaridade corretamente de acordo com a marcação no compartimento de pilhas.



 **NOTA:** Evite misturar tipos diferentes de pilhas ou usar uma pilha nova e uma velha juntas.

4 Escorregue novamente a tampa das pilhas.





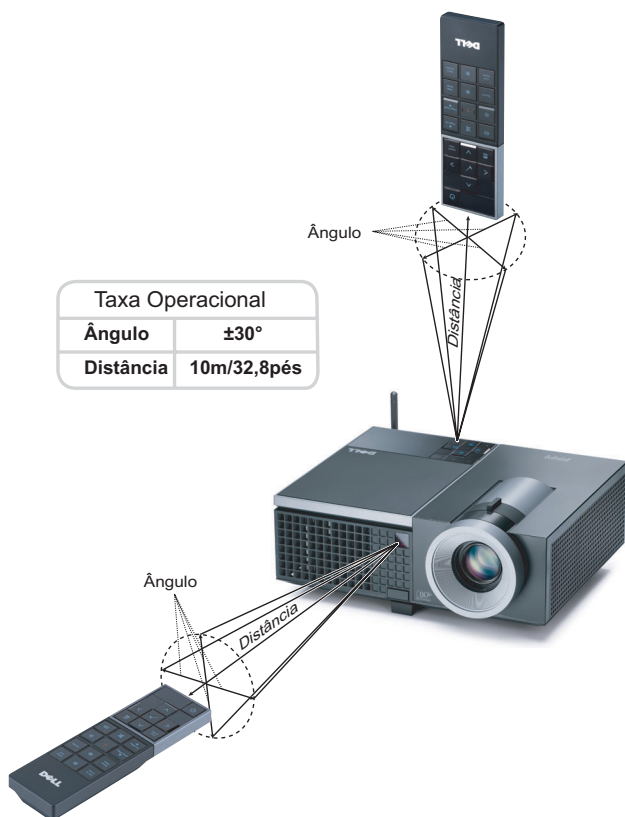





Taxa Operacional Com Controle Remoto



NOTA: A taxa operacional real pode diferir levemente a partir do diagrama. Pilhas fracas também prevenirão que o controle remoto opere apropriadamente o projetor.

Utilização da Exibição na Tela

- O projetor apresenta uma Exibição na Tela (OSD) multilíngüe que pode ser ativada com ou sem uma fonte de entrada.
- Para navegar pelas guias do menu principal, pressione o botão  e  no painel de controle ou no controle remoto do projetor.
- Para selecionar um sub-menu, pressione o botão  no painel de controle ou no controle remoto de seu projetor.
- Para selecionar uma opção, pressione  ou  no painel de controle ou no controle remoto do seu projetor. A cor muda para azul-escuro. Quando um item é selecionado, sua cor muda para azul-escuro.
- Use  ou  no painel de controle ou no controle remoto para ajustar as configurações.
- Para voltar ao menu principal, vá até a guia Voltar e pressione o botão  no painel de controle ou no controle remoto.
- Para sair do OSD, vá até a guia SAIR e pressione o botão  ou pressione o botão Menu diretamente no painel de controle ou no controle remoto.

Menu principal



AUTO-ADJUST (AJUSTE AUTOMÁTICO)

O Ajuste Automático ajusta a **Frequency (Frequência)** e **Tracking** do projetor no modo PC. Enquanto o Ajuste Automático está em progresso, a seguinte mensagem aparecerá na tela:

Please wait...

INPUT SELECT (SELEÇÃO DE ENTRADA)

O menu Seleção de Entrada permite selecionar a origem de entrada do seu projetor.

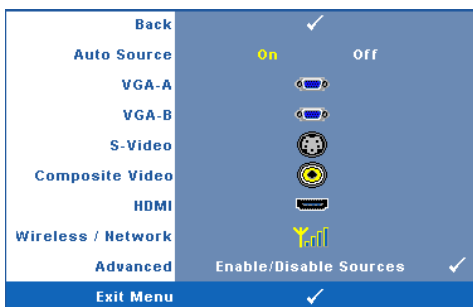

AUTO SOURCE (FONTE

Automática)—Selecione Off (Desligado) (o padrão) para travar o sinal de entrada atual. Se você pressionar o botão Source (Fonte) quando o modo Auto Source (Fonte Automática) está configurado para Off (Desligar), é possível selecionar manualmente o sinal de entrada. Selecione On (Ligar) para detectar automaticamente os sinais de

entrada disponíveis. Se você pressionar o botão Source (Fonte) quando o projetor está ligado, este procura automaticamente a próxima entrada de sinal disponível.

VGA-A—Pressione para detectar o sinal VGA-A.

VGA-B—Pressione para detectar o sinal VGA-B.

S-VÍDEO—Pressione para detectar o sinal S-Vídeo.

COMPOSITE VIDEO (VÍDEO COMPOSTO)—Pressione para detectar o sinal Vídeo Composto.

HDMI—Pressione para detectar o sinal HDMI.

WIRELESS / NETWORK (SEM FIO / REDE)—Sem Fio e Rede devem estar On (Ligado). Consulte página 43. Pressione para acessar a tela de Guia Sem Fio do projetor.

ADVANCED (AVANÇADO)—Pressione para ativar o menu Input Select Advanced (Seleção de Entrada Avançada).

INPUT SELECT ADVANCED (SELEÇÃO DE ENTRADA AVANÇADA)

O menu Seleção de Entrada Avançada permite que você habilite ou desabilite as fontes de entrada.

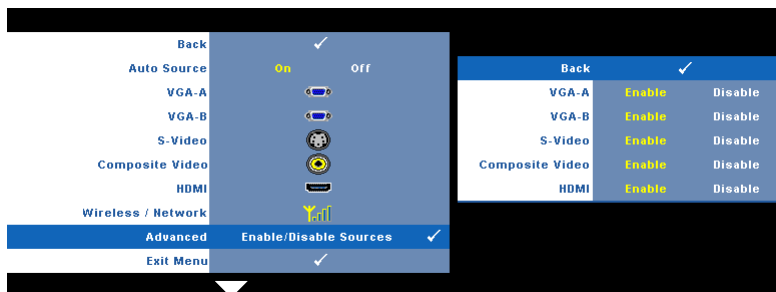

VGA-A—Use e para habilitar ou desabilitar a entrada VGA-A.

VGA-B—Use e para habilitar ou desabilitar a entrada VGA-B.

S-VÍDEO—Use e para habilitar ou desabilitar a entrada S-Vídeo.

COMPOSITE VÍDEO (VÍDEO COMPOSTO)—Use e para habilitar ou desabilitar a entrada de Vídeo Composto.

HDMI—Use e para habilitar ou desabilitar a entrada HDMI.



NOTA: Você não pode desabilitar sua fonte de entrada atual. A qualquer momento, um mínimo de duas fontes de entrada deve ser habilitado.

PICTURE (IMAGEM) (no Modo PC)

Usando o menu **Picture (Imagem)**, é possível ajustar as configurações de exibição do seu projetor. O modo **Imagem** oferece as seguintes opções:

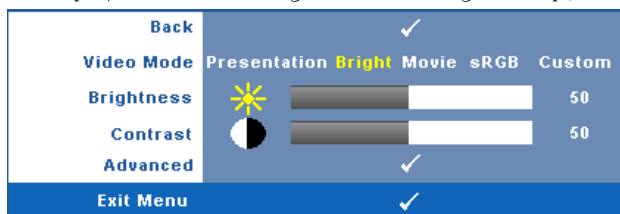

VIDEO MODE (MODO DE VÍDEO)—Permite otimizar a imagem do projetor: **Presentation** (Apresentação), **Bright** (Brilho), **Movie** (Filme), **sRGB** (fornece representação de cor mais precisa), e **Custom** (Personalizado) (fixa suas configurações preferidas).



NOTA: Se você ajustar as configurações de **Brightness** (Brilho), **Contrast** (Contraste), **Saturation** (Saturação), **Sharpness** (Sutiliza), **Tint** (Hue), e **Advanced** (Avançadas), o projetor se altera automaticamente para **Custom** (Personalizado).

BRIGHTNESS (BRILHO)—Use e para ajustar o brilho da imagem.

CONTRAST (CONTRASTE)—Use e para ajustar o contraste da exibição.

ADVANCED (AVANÇADO)—Pressione para ativar o **Menu Picture Advance** (Imagem Avançada). Consulte "PICTURE ADVANCED (IMAGEM AVANÇADA)" na página 38.

PICTURE (IMAGEM) (no Modo de vídeo)

Usando o menu **Picture (Imagem)**, é possível ajustar as configurações de exibição do projetor. O modo Imagem oferece as seguintes opções:

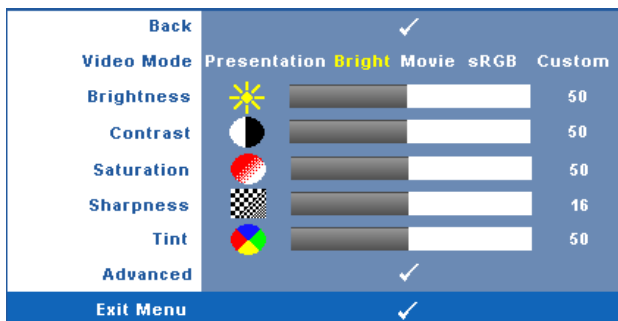

VIDEO MODE (MODO DE VÍDEO)—Permite otimizar a imagem do projetor: **Presentaiont** (Apresentação), **Bright (Brilho)**, **Movie (Filme)**, **sRGB** (fornece representação de cor mais precisa), e **Custom (Personalizado)** (fixa suas configurações preferidas).

 **NOTA:** Se você ajustar as configurações de **Brightness (Brilho)**, **Contrast (Contraste)**, **Saturation (Saturação)**, **Sharpness (Sutileza)**, **Tint (Cor)**, e **Advanced (Avançadas)**, o projetor se alterará automaticamente para **Custom (Personalizado)**.

BRIGHTNESS (BRILHO)—Use e para ajustar o brilho da imagem.

CONTRAST (CONTRASTE)—Use e para ajustar o contraste da exibição.

SATURATION (SATURAÇÃO)—Permite ajustar a origem de vídeo de preto e branco até cores totalmente saturadas. Pressione para diminuir a quantidade de cor na imagem e para aumentar.

SHARPNESS (NITIDEZ)—Pressione para diminuir a nitidez e para aumentar a nitidez.

TINT (HUE)—Pressione para aumentar a intensidade do verde na imagem e para aumentar a intensidade do vermelho na imagem (disponível apenas para sinal NTSC).

ADVANCED (AVANÇADO)—Pressione para ativar o Menu Picture Advance (Imagem Avançada). Consulte "PICTURE ADVANCED (IMAGEM AVANÇADA)" abaixo.

 **NOTA:** **Saturation (Saturação)**, **Sharpness (Sutileza)**, e **Tint (Cor)** são disponíveis apenas quando a fonte de entrada for Composto ou S-Vídeo.

PICTURE ADVANCED (IMAGEM AVANÇADA)

Usando o menu Imagem Avançada, é possível ajustar as configurações de exibição do seu projetor. O modo Imagem Avançada oferece as seguintes opções:

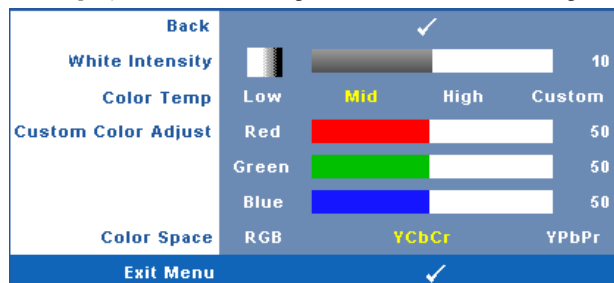

WHITE INTENSITY (INTENSIDADE DE BRANCO)—Use e para ajustar a intensidade de branco exibido.

COLOR TEMP (TEMPERATURA DA COR)—Permite ajustar a temperatura da cor. A tela parece mais fria a temperaturas de cor mais altas, e mais quente a temperaturas de cor mais baixas. Ao ajustar os valores no menu **Color Adjust (Ajuste de cor)**, o modo Personalizado é ativado. Os valores são salvos no Custom mode (modo Personalizado).

CUSTOM COLOR ADJUST (AJUSTE DE COR PERSONALIZADO)—Permite ajustar manualmente as cores vermelho, verde e azul.



COLOR SPACE (ESPAÇO DE COR)—Permite que você selecione o espaço de cores, as opções são: RGB, YCbCr e YPbPr.

DISPLAY (EXIBIÇÃO) (no Modo PC)

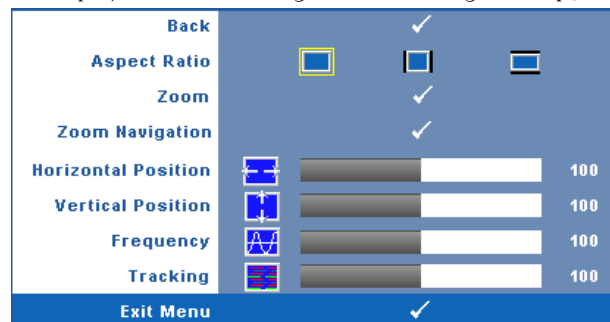
Usando o menu Display (Exibição), é possível ajustar as configurações de exibição do seu projetor. O modo Imagem oferece as seguintes opções:



ASPECT RATIO (PROPORÇÃO)—Permite selecionar a proporção para ajustar a exibição da imagem.

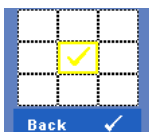

-  Original — Selecione Original para manter a proporção da imagem projetada de acordo com a origem de entrada.
-  4:3 — A origem de entrada é alterada para se ajustar à tela e projeta uma imagem 4:3.
-  Wide — A origem de entrada é alterada para se ajustar à largura da tela para projetar uma imagem widescreen.



Zoom—Pressione  para ativar o menu **Zoom**.

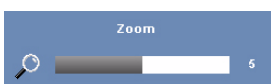



Selecione a área a dar zoom e pressione  para visualizar a imagem com zoom.





Ajuste a escala de imagem pressionando  ou  e pressione  para visualizar.



Zoom Navigation (Navegação de Zoom)—Pressione  para ativar o menu **Zoom Navigation (Navegação de Zoom)**.

Use     para navegar na tela projetada.

HORIZONTAL POSITION (Posição Horizontal)—Pressione  para mover a imagem para a esquerda e  para mover a imagem para a direita.

VERTICAL POSITION (Posição Vertical)—Pressione  para mover a imagem para baixo e  para mover a imagem para cima.

FREQUENCY (Frequência)—Permite alterar a frequência de clock dos dados de exibição para que coincidam com a frequência da placa gráfica do computador. Se aparecer uma onda vertical intermitente, use o controle **Frequency (Frequência)** para minimizar as barras. Este é um ajuste primário.



TRACKING—Sincronize a fase do sinal de exibição com a placa gráfica. Se a imagem ficar instável ou começar a piscar, use **Tracking** para corrigi-la. Este é um ajuste fino.

DISPLAY (EXIBIÇÃO) (no Modo de vídeo)

Usando o menu **Display** (Exibição), é possível ajustar as configurações de exibição do seu projetor. O modo Imagem oferece as seguintes opções:



ASPECT RATIO (PROPORÇÃO)—Permite selecionar a proporção para ajustar a exibição da imagem.

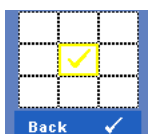

-  Original — Selecione Original para manter a proporção da imagem projetada de acordo com a origem de entrada.
-  4:3 — A origem de entrada é alterada para se ajustar à tela e projeta uma imagem 4:3.
-  Wide — A origem de entrada é alterada para se ajustar à largura da tela para projetar uma imagem widescreen.



ZOOM—Pressione  para ativar o menu **Zoom**.

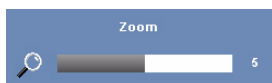



Selecione a área a dar zoom e pressione  para visualizar a imagem com zoom.



Ajuste a escala de imagem pressionando  ou  e pressione  para visualizar.



ZOOM NAVIGATION (NAVEGAÇÃO DE ZOOM)—Pressione  para ativar o menu **Zoom Navigation** (Navegação de Zoom).

Use     para navegar na tela projetada.

LAMP (LÂMPADA)

Usando o menu **Lamp (Lâmpada)**, é possível ajustar as configurações de exibição do projetor. O modo Lâmpada oferece as seguintes opções:

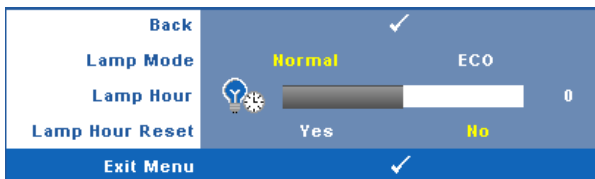

LAMP MODE (MODO DE LÂMPADA)—Permite que você selecione entre os modos Normal e Econômico.

O Modo Normal opera com nível de energia total. O Modo Econômico opera a níveis de potência mais baixa para prolongar a vida útil da lâmpada, tornar o funcionamento mais silencioso, e reduzir a saída de luminância na tela.

LAMP HOUR (DURAÇÃO DA LÂMPADA)—Mostre o tempo de funcionamento desde a última redefinição do temporizador da lâmpada.

LAMP HOUR RESET (TEMPO DA LÂMPADA)—Selecione **Yes (Sim)** para reiniciar o temporizador da lâmpada.

SET UP (CONFIGURAÇÃO)



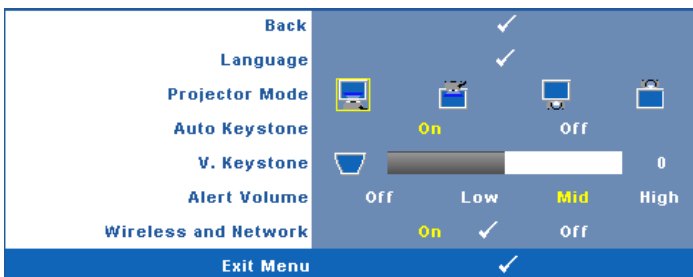

O menu Configuração permite que você ajuste as configurações de Language (Idioma), Projector Mode (Modo do Projetor), Keystone (Distorção), Alert Volume (Volume de Alerta) e Wireless and Network (Sem Fio e Rede).



LANGUAGE (IDIOMA)—Permite que você altere o idioma da OSD. Pressione  para ativar o menu **Idioma**.



PROJECTOR MODE (MODO DO PROJETOR)—Permite selecionar o modo do projetor, dependendo de como este está montado.

-  Projeção frontal - mesa — Esta é a opção padrão.
-  Projeção frontal no teto — O projetor vira a imagem ao contrário para uma projeção no teto.
-  Retroprojeção - mesa — O projetor inverte a imagem para que você possa projetar de trás de uma tela translúcida.
-  Retroprojeção no teto — O projetor inverte e vira a imagem ao contrário. É possível projetar por detrás de uma tela translúcida com o projetor montado no teto.

AUTO KEYSTONE (COMPENSAÇÃO AUTOMÁTICA DE DISTORÇÃO TRAPEZOIDAL)—Selecione **On** (Ligado) para habilitar a correção automática da distorção de imagem vertical causada pela inclinação do projetor.



V. KEYSTONE (DISTORÇÃO TRAPEZOIDAL VERTICAL)—Ajusta manualmente a distorção da imagem vertical provocada pela inclinação do projetor.





ALERT VOLUME (VOLUME DE ALERTA)—Permite que você fixe o volume de alerta de zumbido (Desligado, Baixo, Médio ou Alto) para ligar/desligar energia, alerta e chaves de comando.

WIRELESS AND NETWORK (SEM FIO E REDE)—Selecione **On (Ligado)** para ativar a função sem fio e rede. Pressione  para ajustar as configurações **Wireless and Network (Sem Fio e Rede)**.

WIRELESS AND NETWORK (SEM FIO E REDE)

O menu Sem Fio e Rede permite que você ajuste as configurações de conexão de rede.

Back		
DHCP	On	Off
IP Address	192 . 168 . 4 . 137	
Subnet Mask	255 . 255 . 255 . 0	
Gateway	192 . 168 . 4 . 137	
DNS	192 . 168 . 1 . 4	
Store		
Wireless	Connect	Disconnect
Reset		
Exit Menu		

DHCP—Se um servidor DHCP existir em uma rede na qual o projetor está conectado, o endereço IP será adquirido automaticamente quando você selecionar **DHCP On (Ligado)**. Se DHCP estiver **Off (Desligado)**, fixe manualmente o Endereço IP, Máscara de Sub-Rede Gateway. Use   para selecionar o número de Endereço IP, Máscara de Sub-Rede Gateway. Tecle em **Enter** para confirmar cada número e então use   para ficar a próxima imagem.

IP ADDRESS (ENDEREÇO IP)—Determina automática ou manualmente o endereço IP ao projetor conectado na rede.

SUBNET MASK (MÁSCARA DE SUB-REDE)—Configura a Máscara de Sub-Rede na conexão de rede.

GATEWAY—Verifica o endereço de Gateway com sua rede/administrador de sistema se você configurá-lo manualmente.

DNS—Verifica o endereço IP de Servidor DNS com sua rede/administrador de sistema se você configurá-lo manualmente.

STORE (ARMAZENAMENTO)—Pressione  para salvar as alterações feitas nas configurações de conexão de rede.

WIRELESS (SEM FIO)—O padrão é **Connect (Conectado)**. Selecione **Disconnect (Desconectado)** para desabilitar a conexão sem fio e usar apenas a rede LAN.



NOTA: É recomendável usar as configurações padrão para Conexão Sem Fio.

RESET (REINICIAR)—Pressione  para reiniciar a configuração de rede.

INFORMATION (INFORMAÇÃO)

O menu Informação exibe as configurações atuais do projetor.



Back	✓
Model Name	4610X WIRELESS PLUS
Input Source	ANALOG RGB 1024X768 60Hz
Operating Hour	10 hr
PPID	CN-0U812M-S0081-46B-0208
IP Address	192.168.4.137
SSID	DELL 4610X Projector
Exit Menu	✓

OTHERS (OUTROS)

O menu Outros permite que você altere as configurações de Menu, Tela, Áudio, Alimentação, Segurança e Closed Caption (apenas para NTSC). Você também pode realizar Padrão de Teste e Reiniciar ao Padrão de Fábrica.

Back	✓
Menu Settings	✓
Screen Settings	✓
Audio Settings	✓
Power Settings	✓
Security Settings	✓
Closed Caption	On ✓ Off
Test Pattern	Off 1 ✓ 2 ✓
Factory Reset	✓
Exit Menu	✓

MENU SETTINGS (CONFIGURAÇÃO DE MENU)—Selecione e pressione para ativar as configurações de menu. As configurações de menu consistem das seguintes opções:

Back	✓
Menu Position	
Menu Transparency	 0
Menu Timeout	 20
Menu Lock	On Off
Exit Menu	✓

MENU POSITION (POSIÇÃO DO MENU)—Permite alterar a posição do menu OSD na tela.

MENU TRANSPARENCY (TRANSPARÊNCIA DO MENU)—Selecione para alterar o nível de transparência do fundo do OSD.

MENU TIMEOUT (TEMPO LIMITE DE MENU)—Permite ajustar o tempo para Tempo Limite de OSD. Como padrão, o OSD desaparecer depois de 20 segundos de inatividade.

MENU LOCK (BLOQUEIO DE MENU)—Selecione **On (Ligado)** para habilitar Bloqueio de Menu para ocultar o menu OSD. Selecione **OFF (DESLIGAR)** para desativar Bloqueio de Menu. Se desejar desabilitar a função Bloqueio de Menu e ocultar o OSD, pressione o botão **Menu** no painel de controle ou no controle remoto por 15 segundos e, a seguir, desabilite a função.

SCREEN SETTINGS (CONFIGURAÇÕES DE TELA)—Selecione e pressione  para ativar as configurações de tela. As configurações de tela consistem das seguintes opções:

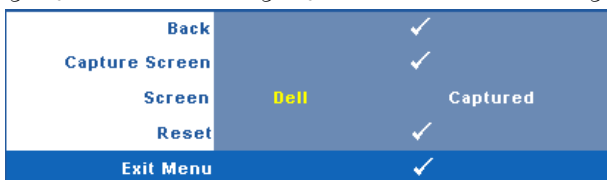



CAPTURE SCREEN (TELA DE CAPTURA)—Selecione e pressione  para capturar a exibição de tela, e a seguinte mensagem aparecerá na tela.



 **NOTA:** Para capturar uma imagem completa, certifique-se de que o sinal de entrada que está conectado ao projetor tenha resolução de 1024 x 768.



SCREEN (TELA)—Selecione **Dell** para utilizar a logomarca Dell como papel de parede. Selecione **Captured (Capturada)** para fixar a imagem capturada como papel de parede.

RESET (REINICIAR)—Selecione e pressione  para apagar a imagem capturada e fixar novamente a configuração padrão.

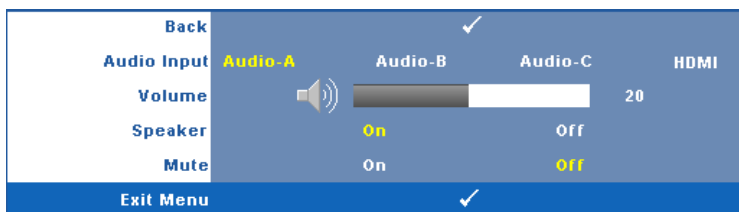
AUDIO SETTINGS (CONFIGURAÇÕES DE ÁUDIO)—Selecione e pressione  para ativar as configurações de áudio. As configurações de áudio consistem das seguintes opções:



AUDIO INPUT (ENTRADA DE ÁUDIO)—Selecione a fonte de entrada de Áudio, as opções são: Audio-A, Audio-B, Audio-C e HDMI.

VOLUME—Pressione  para diminuir o volume e  para aumentar.

SPEAKER (AUTO-FALANTE)—Selecione On (Ligar) para habilitar auto-falante. Selecione Off (Desligar) para desabilitar auto-falante.

MUTE (MUDO)—Permite que você coloque o som em mudo para a entrada e saída de áudio.

POWER SETTINGS (CONFIGURAÇÕES DE ENERGIA)—Selecione e pressione  para ativar as configurações de energia. As configurações de energia consistem das seguintes opções:

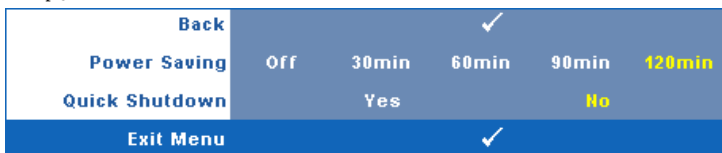

POWER SETTING (ECONOMIA DE ENERGIA)—Selecione Off (Desligar) para desabilitar o modo Economia de Energia. Por padrão, o projetor é configurado para entrar em economia de energia depois de 120 minutos sem atividade. Uma mensagem de alerta aparece na tela exibindo um corte de 60 segundos antes de alternar o modo de economia de energia. Pressione qualquer tecla durante o período de corte para parar o modo de economia de energia.

Você pode também fixar um período de atraso diferente para a entrada no modo de economia de energia. O período retardo é o tempo que você deseja que o projetor aguarde sem um sinal de entrada. A economia de energia pode ser fixada em 30, 60, 90 ou 120 minutos.

Se um sinal de entrada não é detectado durante o período de retardo, o projetor desliga a lâmpada e entra no modo de economia de energia. Se um sinal de entrada é detectado dentro do período de retardo, o projetor liga automaticamente. Se um sinal de entrada não é detectado dentro de duas

horas durante o modo de economia de energia, o projetor passa do modo de Economia de Energia para o modo Desligado. Para ligar o projetor, pressione o botão Power (Liga/Desliga).

QUICK SHUTDOWN (DESLIGAMENTO RÁPIDO)—Selecione Yes (Sim) para desligar o projetor com um único toque no botão Power (Liga/Desliga). Esta função permite que o projetor se desligue rapidamente com uma velocidade mais alta do ventilador. Espera-se um ruídos acústico mais alta durante o desligamento rápido..

 **NOTA:** Antes de voltar a ligar o projetor, espere 60 segundos para permitir que a temperatura interna estabilize. O projetor levará um longo tempo para ligar se você tentar ligar imediatamente. Seus ventiladores de resfriamento funcionarão em velocidade total por cerca de 30 segundos para estabilizar a temperatura interna.

SECURITY SETTINGS (CONFIGURAÇÕES DE SEGURANÇA)—Selecione e pressione para ativar as configurações de segurança. O menu de configurações de segurança habilita e fixa proteção por senha.

Back	✓
Password	Enable Off Delete
Change Password	✓
Exit Menu	✓

PASSWORD (SENHA)—Quando a Proteção por Senha está habilitada, a tela Proteção por Senha, solicitando que seja inserida uma senha, será exibida quando o plugue for conectado à tomada elétrica e o projetor for ligado. Por padrão, essa função está desabilitada. Você pode habilitar este atributo, selecionando Enabled (Habilitado). Se a senha já foi fixada, digite primeiramente a senha e selecione a função. Este recurso de segurança por senha será ativado da próxima vez que o projetor for ligado. Se você ativar este recurso, o projetor pedirá que você insira senha depois de ligá-lo:

1 Na primeira vez em que for solicitada a senha:

- a Vá até o menu Other (Outros), pressione e então selecione Password (Senha) para Enable (Habilitar) as configurações de senha.

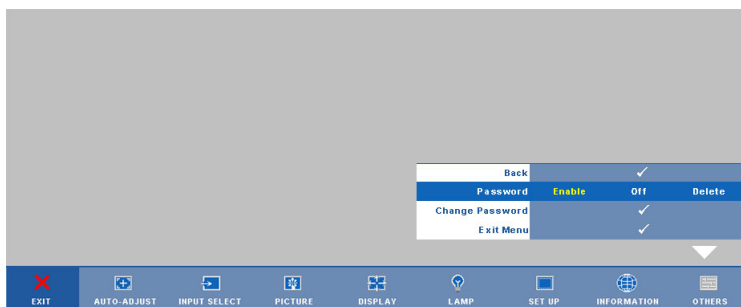

- b Ativar a função de Senha irá fazer aparecer uma tela de caracteres, digite um número de 4 dígitos da tela e pressione o botão .

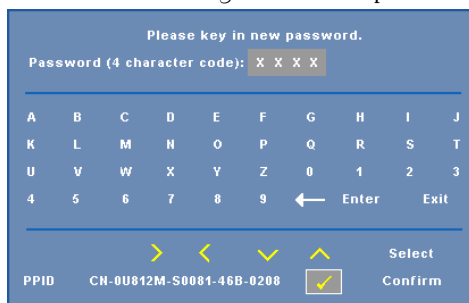

- c Para confirmar, insira a senha novamente.
- d Se a verificação da senha for bem-sucedida, você poderá retomar o acesso às funções e aos utilitários do projetor.
- 2 Se tiver inserido uma senha errada, você terá ainda mais duas chances. Após a terceira tentativa inválida, o projetor será desligado automaticamente.

 **NOTA:** Se esquecer sua senha, entre em contato com a DELL™ ou uma assistência técnica qualificada.

- 3 Para desabilitar a função de senha, selecione **Off (Desligar)** para desabilitar a função.
- 4 Para apagar a senha, selecione **Delete (Apagar)**.

CHANGE PASSWORD (ALTERAR SENHA)—Digite a senha original e, em seguida, insira a nova senha e confirme a nova senha novamente.

Please key in the original password.

Password (4 character code): X X X X

A	B	C	D	E	F	G	H	I	J
K	L	M	N	O	P	Q	R	S	T
U	V	W	X	Y	Z	0	1	2	3
4	5	6	7	8	9	←	Enter	Exit	

> < ✓ ⬆ Select
 PPID CH-0U812M-S0081-46B-0208 Confirm

Please key in new password.

Password (4 character code): X X X X

A	B	C	D	E	F	G	H	I	J
K	L	M	N	O	P	Q	R	S	T
U	V	W	X	Y	Z	0	1	2	3
4	5	6	7	8	9	←	Enter	Exit	

> < ✓ ⬆ Select
 PPID CH-0U812M-S0081-46B-0208 Confirm

Please key in new password again.

Password (4 character code): X X X X

A	B	C	D	E	F	G	H	I	J
K	L	M	N	O	P	Q	R	S	T
U	V	W	X	Y	Z	0	1	2	3
4	5	6	7	8	9	←	Enter	Exit	





> < ✓ ⬆ Select
 PPID CH-0U812M-S0081-46B-0208 Confirm

CLOSED CAPTION—Selecione **On (Ligar)** para habilitar close caption e ativar o menu closed caption. Selecione uma opção de closed captions apropriada: CC1, CC2, CC3 e CC4.

Back				✓
Select	CC1	CC2	CC3	CC4
Exit Menu				✓

 **NOTA:** A opção de closed caption é disponível apenas para NTSC.

TEST PATTERN (PADRÃO DE TESTE)—O Padrão de Teste é utilizado para testar foco e resolução.

Você pode habilitar ou desabilitar o **Test Pattern (Padrão de Teste)** selecionando **Off (Desligado)**, 1 ou 2. Você também pode executar o **Test Pattern 1 (Padrão de Teste 1)** pressionando e mantendo pressionados os botões  e  no painel de controle simultaneamente por 2 segundos. Você também pode executar o padrão de teste 2 pressionando e mantendo pressionados os botões  e  no painel de controle simultaneamente por 2 segundos.

Test Pattern 1 (Padrão de Teste 2):

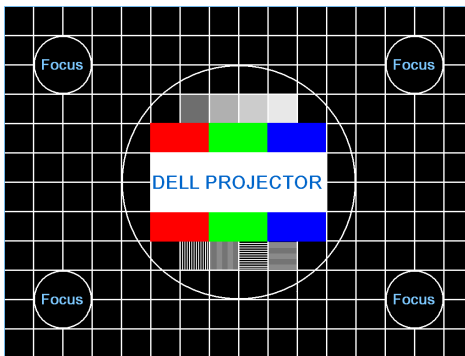

Test Pattern 2 (Padrão de Teste 2):



FACTORY REST (RESTAURAR PADRÃO DE FÁBRICA)—Selecione e pressione  para restaurar todas as configurações a seu padrão de fábrica, a mensagem de alerta abaixo aparecerá.



Os itens redefinidos incluem as configurações de fonte do computador e de vídeo.

Instalação de Rede Sem Fio



NOTA: Seu computador deve possuir as seguintes requerimentos mínimos de sistema:

Sistema Operacional:

- Windows

Microsoft Windows 2000 with service pack 4 ou superior, Windows XP Home ou Professional Service pack 2 32-bit (recomendado) e Windows Vista 32-bit

- MAC

MacBook e superior, MacOS 10.5 e superior

Hardware Mínimo:

a Intel Pentium III-800 MHZ (ou maior)

b 256MB de RAM requerido, 512 MB ou mais recomendado.

c 10MB de espaço livre em disco rígido

d Super VGA suportando 800 x 600 16 bit high color ou resolução de exibição recomendada superior (PC e tela)

e Adaptador de Ethernet (10 / 100 bps) para uma conexão de Ethernet

f Um adaptador de suporte WLAN para uma conexão WLAN (qualquer dispositivo compatível NDIS 802.11b ou 802.11g Wi-Fi)

Navegador de Internet

Microsoft Internet Explorer 6.0 ou 7.0 (recomendado), Firefox 1.5 ou 2.0 e Safari 3.0 e superior

Para usar o seu projetor sem fios, você deve completar os passos abaixo:

- 1 Instale a antena sem fio. Consulte "Instalação da Antena" na página 10.
- 2 Habilite conexão sem fio no projetor. Consulte "WIRELESS AND NETWORK (SEM FIO E REDE)" na página 43.
- 3 Ajuste o menu Input Select (Seleção de Entrada) em Wireless / Network (Sem Fio / Rede). Consulte "INPUT SELECT (SELEÇÃO DE ENTRADA)" na página 35. A Wireless Guide Screen (Tela de Guia Sem Fio) abaixo aparecerá.

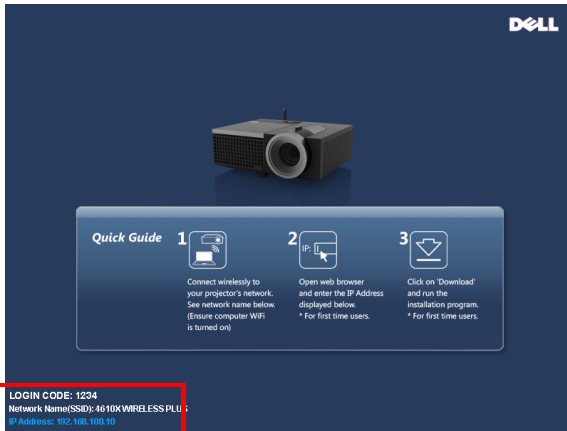

- 4 Anote que o LOGIN CODE (CÓDIGO DE REGISTRO), NETWORK NAME (nome de rede) (SSID) e IP ADDRESS (ENDEREÇO IP). Você precisará destas informações para se registrar depois.
- 5 Conecte o computador à rede 4610X WIRELESS PLUS.

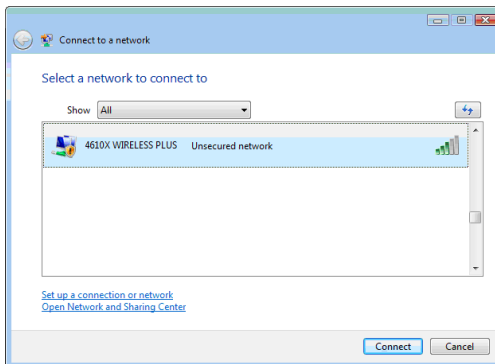

NOTA:

- Seu computador deve possuir função de rede sem fio para detectar a conexão.
- Quando você conecta-se à rede **Projektor 4610X Dell**, você perderá a conectividade sem fio com outras redes sem fio.

6 Abra seu navegador de internet. Você será direcionado automaticamente para a web page **4610X WIRELESS PLUS Web Management (Gerenciamento Web 4610X WIRELESS PLUS)**.

NOTA: Se a web page não carregar automaticamente, insira o endereço IP anotado da tela do projetor na barra de endereços no navegador.



7 A página **4610X WIRELESS PLUS Web Management (Gerenciamento Web 4610X WIRELESS PLUS)** abrirá. Para o primeiro uso, clique em **Download**.



8 Seleção o sistema operacional apropriado, e então clique em Download.

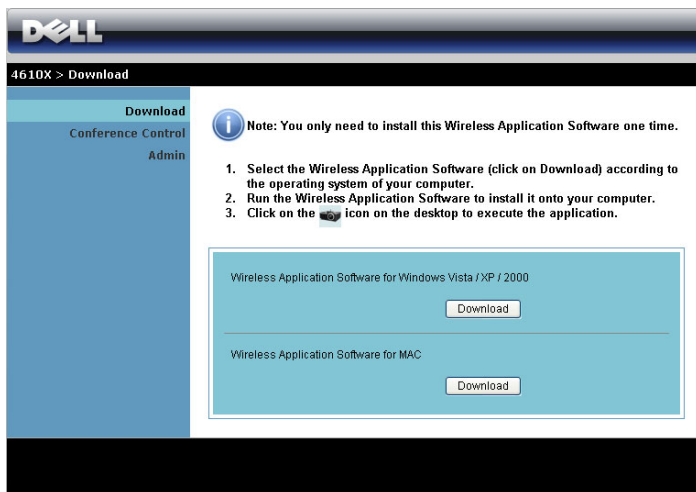

9 Clique em Run (Executar) para proceder com a instalação única do software.

NOTA: Você pode optar por salvar o arquivo e instalá-lo mais tarde. Para fazer isto, clique em **Save (Salvar)**.

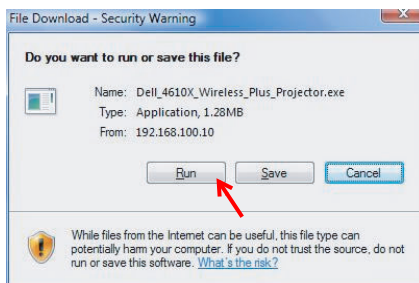

NOTA: A seguinte mensagem de alerta poderá aparecer, selecione **Run (Executar)** e **Allow (Permitir)** respectivamente.

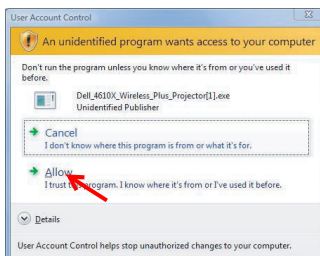
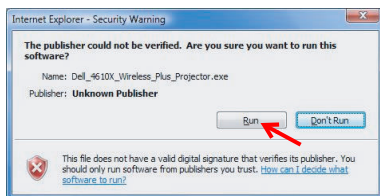

- 10 O software de instalação será iniciado. Siga as instruções na tela para completar a configuração.

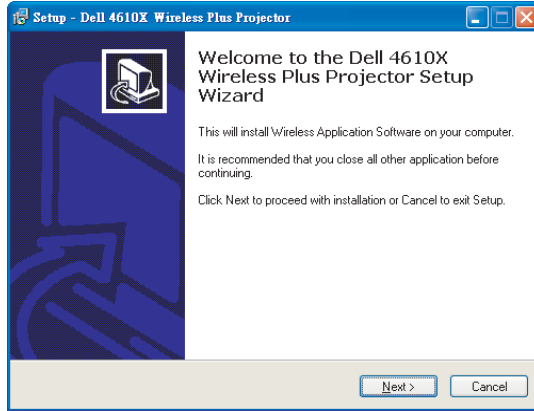

Software do Aplicativo Sem Fio 4610X WIRELESS PLUS

Uma vez que a instalação estiver completa, o software de Aplicativo Sem Fio 4610X WIRELESS PLUS será iniciado e procurará o projetor automaticamente. A tela abaixo aparecerá.



Login (Registro)

Para se comunicar com seu projetor, insira o Login Code (Código de Registro) fornecido no Passo 4 de "Instalação de Rede Sem Fio, então clique em OK.















NOTA: Se o IP Address (Endereço IP) não for detectado, insira o IP Address (Endereço IP) no canto inferior esquerdo da tela.





Entendimento dos Botões

Depois de um registro bem sucedido, a seguinte tela aparecerá.



Item	Descrição
1	Barra de Status Exibe informações de IP e LOGIN CODE (CÓDIGO DE REGISTRO).
	 Menu Clique para ativar o menu de aplicativo.
	 Botão minimizar Clique para minimizar o aplicativo.
	 Botão fechar Clique para sair do aplicativo.
2	Barra de Ferramentas de Controles
	 Tela cheia Clique para projetar a imagem em tela cheia.
	 Dividir 1 Clique para projetar a imagem no canto superior esquerdo da tela.
	 Dividir 2 Clique para projetar a imagem no canto superior direito da tela.
	 Dividir 3 Clique para projetar a imagem no canto inferior esquerdo da tela.
	 Dividir 4 Clique para projetar a imagem no canto inferior direito da tela.
	 Parar Clique para parar a projeção.
	 Pausar Clique para pausar a projeção.
 Atualizar Clique para atualizar a imagem projetada.	
3	Status de Conexão
	 Ícone de Conexão Pisca quando a projeção está em progresso.

Projeção de Apresentação

- Para projetar a apresentação, clique em qualquer dos botões de projeção .
- Para pausar a apresentação, clique em . O ícone fica verde.
- Para continuar a apresentação, clique em  novamente.
- Para parar a apresentação, clique em .

 **NOTA:** As seguintes informações são apenas para o modo de apresentação de dados sem fio. A exibição de imagem pode ficar mais lenta ou não ser exibida facilmente ao exibir um clipe de vídeo ou animação, consulte a tabela de taxa de quadro abaixo para referência.

Taxa de Quadro para Apresentação Sem Fio

Variação de Tela % ¹	Quadro estimado por segundo ²
<5 %	30 ³
<10%	16 ³
<20%	12 ³
<40%	8 ³
<75%	5 ³
100%	3 ³
> 100%	≤ 2 ⁴

 **NOTA:**

- 1** O percentual de variação de tela é baseado em 1024 x 768. Por exemplo, ao exibir um clipe de vídeo de 320 x 240 em área de trabalho de 1024 x 768, a variação de tela é de 9,8%.
- 2** A taxa de quadro real pode ser diferente dependendo de alguns fatores, tais como ambiente de rede, conteúdo de imagem, condições de sinal, locais e desempenho de CPU.
- 3** Sob ambiente WLAN limpo usando conexão de 802.11g e sem estiramento de tela.
- 4** Comprimido para 1024 x 768 e sob 802.11g.

 **NOTA:** Seu computador não entrará em S1 (modo de espera) / S3 (modo dormir) / S4 (modo hibernar) ao executar uma apresentação sem fio.

Uso do Menu

Clique em  para exibir o menu.

Web Management
Search for Projector
Make Application Token
Info
About
Exit

WEB MANAGEMENT (GERENCIAMENTO WEB) —Clique para abrir a página de Gerenciamento Web. Consulte "Gerenciamento do Projetor Através de Gerenciamento Web" na página 59.

SEARCH FOR PROJECTOR (PROCURAR PROJETOR)—Clique para procurar e conectar-se a um projetor sem fio..

MAKE APPLICATION TOKEN (FAZER INDICAÇÃO DE APLICATIVO)—Clique para fazer indicação de aplicativo. Consulte "Fazer Indicação de Aplicativo" na página 78.

INFO—Clique para exibir informações do sistema.

ABOUT (SOBRE)—Clique para exibir a versão do aplicativo.

EXIT (SAIR) —Clique para fechar o aplicativo.

Gerenciamento do Projetor Através de Gerenciamento Web

Configuração das Opções de Rede

Se o projetor está conectado a uma rede, você pode acessar o projetor usando um navegador de internet. Para configurar as opções de rede, consulte "WIRELESS AND NETWORK (SEM FIO E REDE)" na página 43.

Acesso ao Gerenciamento Web

Use Internet Explorer 5.0 e superior ou Netscape Navigator 7.0 e superior e insira o endereço IP. Você pode acessar o Gerenciamento Web e gerenciar o projetor de uma localização remota.

Página Inicial

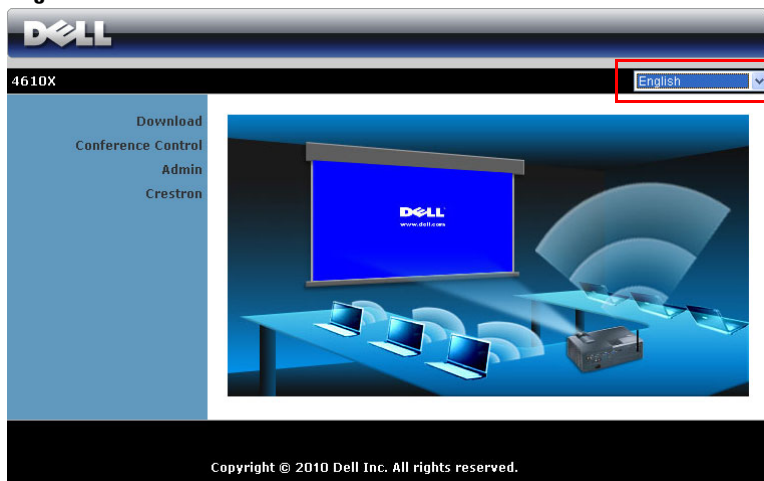

- Acesse a Página Inicial do Gerenciamento Web inserindo o endereço IP do projetor no navegador de internet. Consulte "WIRELESS AND NETWORK (SEM FIO E REDE)" na página 43.
- Selecione o idioma para o gerenciamento web a partir da lista.
- Clique em qualquer item do menu na guia esquerda para acessar a página.

Download do Software de Aplicativo Sem Fio

Consulte também "Instalação de Rede Sem Fio" na página 51.

The screenshot shows the Dell website interface for downloading wireless application software. At the top left is the Dell logo. Below it, the breadcrumb path "4610X > Download" is visible. A navigation menu on the left includes "Download", "Conference Control", and "Admin". The main content area features an information icon and a note: "Note: You only need to install this Wireless Application Software one time." Below the note is a three-step instruction list: 1. Select the Wireless Application Software (click on Download) according to the operating system of your computer. 2. Run the Wireless Application Software to install it onto your computer. 3. Click on the [application icon] icon on the desktop to execute the application. Two download options are presented in a light blue box: "Wireless Application Software for Windows Vista / XP / 2000" and "Wireless Application Software for MAC", each with a "Download" button.

Clique no botão **Download** do sistema operacional correspondente de seu computador.

Conference Control (Controle de Conferência)

Isto permite que você sedie apresentações de conferência a partir de fontes diferentes sem utilizar cabos de projetor e permite que você controle como cada apresentação aparecerá na tela.

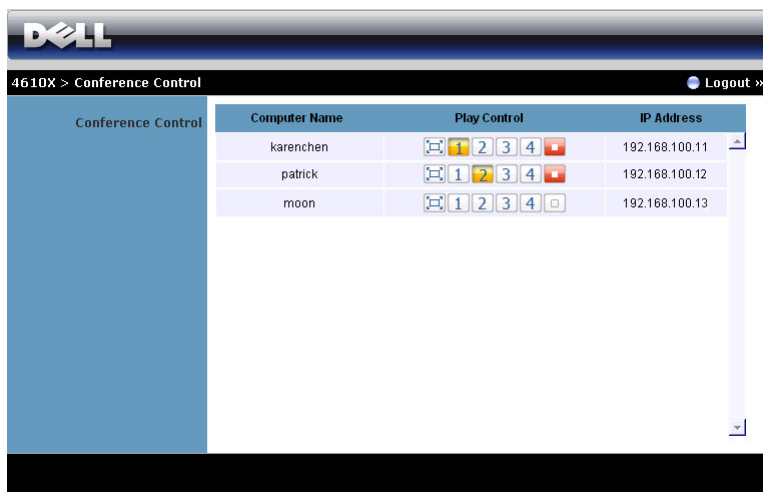

Computer Name (Nome do Computador): Lista os computadores logados para controle de conferência.

Play Control (Controle de Exibição): Clique nestes botões para controlar como a projeção de cada computador aparecerá na tela.

- Full screen projection (Projeção de tela cheia) — A apresentação do computador ocupará a tela toda.
- Split 1 (Dividir 1) – A apresentação do computador aparecerá no canto esquerdo superior da tela.
- Split 2 (Dividir 2) – A apresentação do computador aparecerá no canto direito superior da tela.
- Split 3 (Dividir 3) – A apresentação do computador aparecerá no canto esquerdo inferior da tela.
- Split 4 (Dividir 4) – A apresentação do computador aparecerá no canto direito inferior da tela.
- Stop (Parar) – A projeção do computador é parada.

IP Address (Endereço IP): Exibe o Endereço IP de cada computador.



NOTA: Ao final da conferência, clique em **Logout (Sair)**.

Propriedades de Gerenciamento

Admin (Admin)

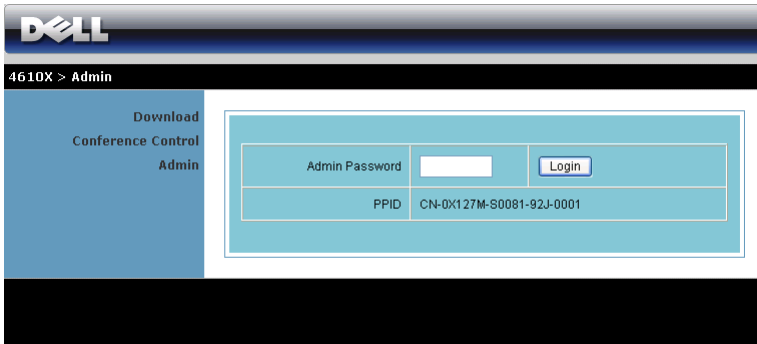

4610X > Admin

Download
Conference Control
Admin

Admin Password	<input type="text"/>	Login
PPID	CN-DX127M-S0081-92J-0001	

Uma senha de administrador é requerida para acessar a página Admin.

- **Admin Password (Senha de Admin):** Insira a senha de administrador e então clique em **Login (Registrar)**. A senha padrão é "admin". Para alterar a senha, consulte "Change Passwords (Alterar Senhas)" na página 67.

System Status (Status do Sistema)

The screenshot displays the Dell System Status web interface. At the top, the Dell logo is visible. Below it, the breadcrumb navigation shows '4610X > Admin > System Status' and a 'Logout' link. The left sidebar contains a menu with the following items: System Status, Network Setup, Projection Setup, Change Passwords, Reset to Default, Firmware Update, Projector Control Panel, Alert Setting, and Reboot System (with a red warning icon). The main content area is divided into three sections:

- Network Status**

IP Address	192.168.3.68
Subnet Mask	255.255.255.0
Default Gateway	192.168.3.254
Wireless MAC Address	00:22:5F:11:0A:1B
Wire MAC Address	11:22:33:44:55:66
- Connection Status**

Projecting Status	Waiting for Projecting
Total Users	0
- Projector Status**

Model Name	4610X WIRELESS PLUS
Projector Name	
Location	
Contact	
Status	Standby
Lamp Hours	0 hrs

Exibe as informações de Network Status (Status de Rede), Connection Status (Status de Conexão) e Projector Status (Status do Projetor).

Network Status (Status de Rede)

Veja a seção OSD empágina 43.

4610X > Admin > Network Setup		Logout »
System Status		
Network Setup		
Projection Setup		
Change Passwords		
Reset to Default		
Firmware Update		
Projector Control Panel		
Alert Setting		
Reboot System		
IP Setup	<input checked="" type="radio"/> Obtain an IP address automatically	
	<input type="radio"/> Use the following IP address	
	IP Address	192 168 100 10
	Subnet Mask	255 255 255 0
DHCP Server Setup	<input type="radio"/> Auto	<input checked="" type="radio"/> Disable
	Start IP	192 168 100 11
	End IP	192 168 100 254
	Subnet Mask	255 255 255 0
Wireless Setup	Wireless LAN	<input checked="" type="radio"/> Enable <input type="radio"/> Disable
	Region	---- WORLDWIDE ----
	SSID	4610X WIRELESS PLUS
	SSID Broadcast	<input checked="" type="radio"/> Enable <input type="radio"/> Disable
	Channel	Auto
	WEP	Disable
	Key	
GateKeeper	<input type="radio"/> All Pass	<input checked="" type="radio"/> All Block <input type="radio"/> Internet Only
	Apply Cancel	

IP Setup (Configuração IP)

- Selecione **Obtain an IP address automatically** to assign an IP address to the projector automatically (Obter um endereço IP automaticamente para determinar um endereço IP automaticamente ao projetor) ou **Use the following IP address** (Usar o seguinte endereço IP) para determinar um endereço IP manualmente.

DHCP Server Setup (Configuração de Servidor DHCP)

- Selecione **Auto** para configurar automaticamente os endereços de **Start IP** (IP Inicial), **End IP** (IP Final), **Subnet Mask** (Máscara de Sub-rede), **Default Gateway** (Gateway Padrão) e **DNS Server** (Servidor DNS) de um servidor DHCP, ou **Disable** (Desabilitar) para desabilitar esta função.

Wireless Setup (Configuração Sem Fio)

- Selecione **Enable (Habilitar)** para configurar **Region (Região)**, **SSID**, **SSID Broadcast (Transmissão SSID)**, **Channel (Canal)**, **WEP** e **Key (Chave)**. Selecione **Disable (Desabilitar)** para desabilitar a configuração sem fio.

SSID: Até uma extensão máxima de 32 caracteres.

WEP: Você pode Desabilitar chave WEP ou selecionar uma de 64-bit ou 128-bit em série ASCII ou HEX.

Key (Chave): Se WEP estiver habilitado, você deve fixar valor de chave de acordo com o modo WEP que você selecionou.

GateKeeper

- Existem 3 opções:

All Pass (Todos Liberados): Permite que os usuários acessem a rede de escritório através de projetor sem fio.

All Block (Todos Bloqueados): Bloqueia que os usuários acessem a rede de escritório através de projetor sem fio.

Internet Only (Apenas Internet): Bloqueia que os usuários acessem rede de escritório, porém ainda preserva capacidade de conexão de Internet.

Clique no botão **Apply (Aplicar)** para salvar e aplicar as alterações. O projetor deve ser reiniciado para que as alterações tomem efeito.

Projection Setup (Configuração de Projeção)

The screenshot shows the Dell 4610X Admin interface. At the top, there is a navigation bar with the Dell logo and the text "4610X > Admin > Projection Setup" and a "Logout" button. On the left, there is a sidebar menu with options: System Status, Network Setup, Projection Setup (highlighted), Change Passwords, Reset to Default, Firmware Update, Projector Control Panel, Alert Setting, and Reboot System. The main content area is divided into two sections: "Projection Setup" and "Projector Setup".

Section	Field	Value
Projection Setup	Resolution	XGA (1024x768)
	Color Depth	Normal (16 bit)
	Login Code	<input type="radio"/> Disable <input checked="" type="radio"/> Random <input type="radio"/> Use the following code <input type="text"/>
Projector Setup	Model Name	4610X WIRELESS PLUS
	Projector Name	<input type="text"/>
	Location	<input type="text"/>
	Contact	<input type="text"/>

At the bottom right of the form, there are "Apply" and "Cancel" buttons.

Projection Setup (Configuração de Projeção)

- **Resolution (Resolução):** Permite que você selecione a resolução. As opções são: XGA (1024 x 768) e WXGA (1280 x 768).
- **Color Depth (Fundo de Cor):** Permite que você selecione o fundo de cor para apresentações mais vividas. As opções são: Normal (16 bit) e Alto (32 bit).
- **Login Code (Código de Registro):** Selecione como você deseja que o código de registro seja gerado pelo projetor. Existem 3 opções:
 - **Disable (Desabilitar):** O código de registro não será requerido ao se registrar ao sistema.
 - **Random (Aleatório):** O padrão é **Random (Aleatório)**. O código de registro será gerado aleatoriamente.
 - **Use o seguinte código :** Insira um código de 4 dígitos. Este código será utilizado para registro no sistema.

Projector Setup (Configuração do Projetor)

- Fixe as informações de **Model Name (Nome de Modelo)**, **Projector Name (Nome do Projetor)**, **Location (Localização)** e **Contact (Contato)** (mais de 21 caracteres para cada campo).

Clique no botão **Apply (Aplicar)** para salvar e aplicar as alterações. O projetor deve ser reiniciado para que as alterações tomem efeito.

Change Passwords (Alterar Senhas)

4610X > Admin > Change Passwords Logout »

System Status
Network Setup
Projection Setup
Change Passwords
Reset to Default
Firmware Update
Projector Control Panel
Alert Setting
Reboot System

Admin

Enter New Password	<input type="text"/>	<input type="button" value="Apply"/>
Confirm New Password	<input type="text"/>	

Esta página permite que você altere a senha de administrador.

- **Enter New Password (Inserir Nova Senha):** Insira a nova senha.
- **Confirm Password (Confirmar Senha):** Insira a senha novamente e clique em Apply (Aplicar).



NOTA: Contate a Dell se você esquecer sua senha de administrador.

Reset to Default (Voltar ao Padrão)



Clique no botão **Apply** (**Aplicar**) para reiniciar toda a configuração sem fio/rede para suas configurações de padrão de fábrica.

Firmware Update (Atualização de Firmware)

Use a página de Atualização de Firmware para atualizar o firmware de seu projetor.

4610X > Admin > Firmware Update Logout »

System Status
Network Setup
Projection Setup
Change Passwords
Reset to Default
Firmware Update
Projector Control Panel
Alert Setting
Reboot System

Wireless Firmware Version	W11
Release Date	20090313

Firmware update will take few minutes. Do not interrupt the process once it has begun. The wireless system will auto reboot after update is complete.
Select a file (*.awd) to update:

File Name

Para iniciar a atualização de firmware, realize os seguintes passos:

- 1 Pressione **Browse (Navegar)** para selecionar o arquivo para atualização.
- 2 Clique no botão **Update (Atualizar)** para iniciar. Aguarde enquanto o sistema atualizar o firmware em seu dispositivo.

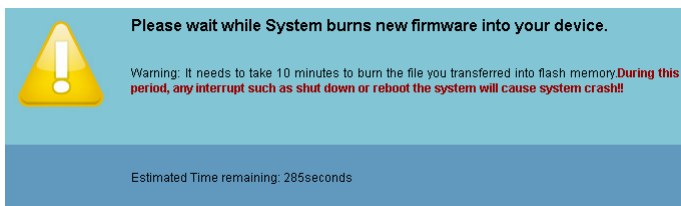

PRECAUÇÃO: Não interrompa o processo de atualização, isto pode fazer com que o sistema entre em colapso!

- 3 Clique em **OK** quando a atualização estiver completa.

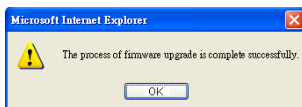

Projector Control Panel (Painel de Controle do Projetor)

DELL

4610X > Admin > Projector Control Panel Logout »

System Status
Network Setup
Projection Setup
Change Passwords
Reset to Default
Firmware Update

Projector Control Panel
Alert Setting
 Reboot System

Projector Information

Projector Status	Standby	<input type="button" value="Refresh"/>
Power Saving	Off	<input type="button" value="Power ON"/> <input type="button" value="Power OFF"/>
Alert Status	Good	<input type="button" value="Clear"/>

Image Control

Operation Mode: Normal Mode ECO Mode

Projector Mode: Front Projection-Desktop

Source Select: None

Video Mode: Presentation Mode

Blank Screen: On Off

Aspect Ratio: Original 4:3 Wide

Brightness: 0 (0-100)

Contrast: 0 (0-100)

Audio Control

Audio Input: Audio-A

Volume: 0 (0-20)

Speaker: On Off

Alert Volume: Off

Projector Information (Informações do Projetor)

- **Projector Status (Status do Projetor):** Existem 4 status: Lamp On (Lâmpada Ligada), Standby (Modo de Espera), Power Saving (Economia de Energia) e Cooling (Resfriamento). Clique no botão **Refresh (Atualizar)** para atualizar as configurações de status e controle.
- **Power Saving (Economia de Energia):** A Economia de Energia pode ser fixada em Desligada, 30, 60, 90 ou 120 minutos. Para mais informações, consulte "Power Setting (Economia de Energia)" na página 46.
- **Alert Status (Status de Alerta):** Existem 5 status de alerta: Lamp fail (Falha de lâmpada), Lamp hours running out (Horas de lâmpada terminando), Projector over-heating (Projetor superaquecido), Fan error (Erro de ventilação) e Lamp over-heating (Lâmpada superaquecida). Seu projetor pode travar no modo de projeção se qualquer dos alertas estiver ativado. Para sair do modo de proteção, clique no botão **Clear (Limpar)** para limpar o Status de Alerta antes que você possa Ligar seu projetor.

Image Control (Controle de Imagem)

- **Operation Mode (Modo de Operação):** Permite que você selecione o modo de operação. As duas opções são: Normal Mode (Modo Normal) e ECO Mode (Modo Econômico).
- **Projector Mode (Modo do Projetor):** Permite selecionar o modo do projetor, dependendo de como este está montado. Existem 4 modos de projeção: Front Projection-Desktop (Projeção Frontal – Mesa), Front Projection-Ceiling Mount (Projeção Frontal no Teto), Rear Projection-Desktop (Retroprojeção – Mesa) e Rear Projection-Ceiling Mount (Retroprojeção no Teto).
- **Source Select (Seleção de Fonte):** O menu Seleção de Fonte permite selecionar a fonte de entrada de seu projetor. Você pode selecionar VGA-A, VGA-B, S-Vídeo, Composite Video (Vídeo Composto), HDMI e Wireless/Network (Sem Fio/Rede).
- **Video Mode (Modo de Vídeo):** Selecione um modo para otimizar a exibição de imagem de acordo com a maneira como o projetor está sendo usado:
 - **Presentation (Apresentação):** Melhor para apresentação de slides.
 - **Bright (Brilho):** Máximo brilho e contraste.
 - **Movie (Filme):** Para visualização de filme & fotografia.
 - **sRGB:** Fornece uma apresentação de cores mais precisa.
 - **Custom (Personalizada):** Configurações preferidas de usuário.
- **Blank Screen (Tela Vazia):** Você pode selecionar On (Ligado) ou Off (Desligado).
- **Aspect Ratio (Proporção):** Permite selecionar a proporção para ajustar a exibição da imagem.
- **Brightness (Brilho):** Selecione valor para ajustar o brilho da imagem.
- **Contrast (Contraste):** Selecione valor para ajustar o contraste da exibição.

Clique no botão **Auto Adjust (Auto Ajuste)** para ajustar as configurações automaticamente.

Audio Control (Controle de Áudio)

- **Audio Input (Entrada de Áudio):** Selecione a fonte de entrada. As opções são: Audio-A, Audio-B, Audio-C e HDMI.
- **Volume:** Selecione o valor (0~20) para volume de áudio.
- **Speaker (Auto-falante):** Selecione On (Ligado) para habilitar a função de áudio ou selecione Off (Desligado) para desabilitar a função de áudio.
- **Alert Volume (Volume de Alerta):** Fixa o volume de alerta de zumbido (Desligado, Baixo, Médio ou Alto) para ligar/desligar energia, alerta e chaves de comando.

Clique no botão **Factory Reset (Reiniciar de Fábrica)** para restaurar às configurações padrão de fábrica.

Alert Setting (Configuração de Alerta)

4610X > Admin > Alert Setting Logout »

System Status
Network Setup
Projection Setup
Change Passwords
Reset to Default
Firmware Update
Projector Control Panel

Alert Setting

Reboot System

E-Mail Alert

Enable Disable E-Mail Alert Test

To:

Cc:

From:

Subject: 4610X WIRELESS PLUS-D33963 Alert

SMTP Setting

Out going SMTP Server:

Username:

Password:

Alert Condition

Lamp warning

Low lamp life

Temperature warning

Non-original Lamp module

E-mail Alert (Alerta de E-mail)

- E-mail Alert (Alerta de E-mail): Você pode fixar se é notificado por e-mail (Habilitado) ou não (Desabilitado).
- To/CC/From (Para/CC/De): Você pode inserir o endereço de e-mail do remetente (From (De)) e receptor (To/Cc (Para/Cc)) para receber notificação quando uma anormalidade ou alerta ocorrer.
- Subject (Assunto): Você pode inserir a linha de assunto do email.

Clique no botão **E-mail Alert Test** (Testar Alerta de E-mail) para testar as configurações de alerta de e-mail.

SMTP Setting (Configuração SMTP)

- **Out going SMTP server** (Servidor SMTP de saída), **User name** (Nome de usuário) e **Password** (Senha) devem ser fornecidos por seu administrador de rede ou MIS.

Alert Condition (Condição de Alerta)

- Você pode selecionar as anormalidades e alertas a serem notificadas por e-mail. Quando qualquer das condições de alerta ocorrer, um e-mail será enviado aos receptores ((To/Cc (Para/Cc)).

Clique no botão **Save** (Salvar) para salvar as configurações.

Reboot System (Reiniciar Sistema)

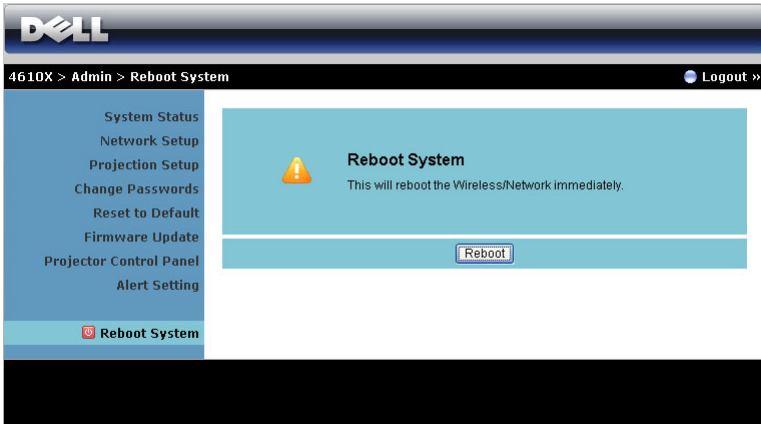

Clique no botão Reboot (Reiniciar) para reiniciar o sistema.

Crestron

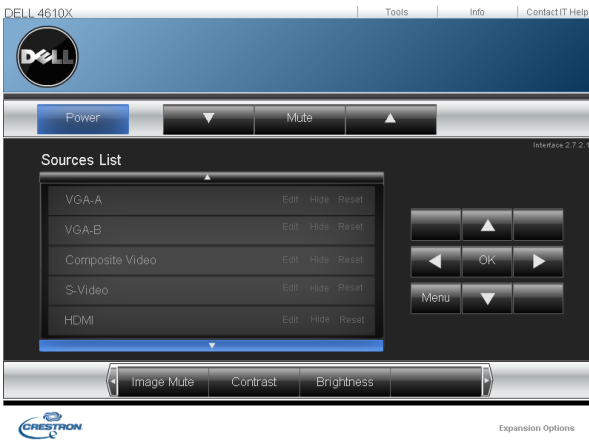

Para a função Crestron.

DICAS:

Gostaria de acessar remotamente o projetor via Internet. Qual é a melhor configuração do navegador?

Para ter uma configuração melhor do navegador, favor siga os passos abaixo:

1 Abra a guia **Painel de Controle** → **Opções de Internet** → **Geral** → **Arquivos Temporários de Internet** → **Configurações** → **Selecione Todas as visitas às páginas.**

2 Alguns firewall ou antivírus podem bloquear a aplicação HTTP, se possível desligue o firewall ou antivírus.

Gostaria de acessar remotamente o projetor via Internet. Qual número de porta de soquete devo abrir para isto no firewall?

As seguintes são as portas de soquete TCP/IP que o projetor utiliza.

UDP/TCP	Porta Número	Descrição
TCP	80	Configuração Web (HTTP)
UDP/TCP	25	SMTP: utilizado para roteamento de e-mail entre servidores de correio
UDP/TCP	161	SNMP: Simple Network Management Protocol (Protocolo de Gerenciamento de Rede Simples)
UDP	9131	AMX: utilizado para descobrimento AMX

Por que sou inapto a acessar o projetor via Internet?

1 Verifique se seu computador/laptop está conectado à Internet.

2 Verifique com seu MIS ou administrador de rede se seu computador/laptop está na mesma sub-rede.

Por que sou inapto a acessar o servidor SMTP?

- 1** Verifique com seu MIS ou administrador de rede se a função de servidor SMTP está aberta para o projetor e o IP determinado ao projetor está permitido a acessar o servidor SMTP. O número de porta de soquete SMTP do projetor é 25, isto não pode ser alterado.
- 2** Verifique se o servidor SMTP de saída, nome de usuário e senha estão fixados corretamente.
- 3** Alguns servidores SMTP verificarão se o endereço de e-mail de "De" se correlaciona com o "Nome de usuário" e "Senha". Por exemplo, você utiliza test@dell.com como o endereço de e-mail em "De". Você também deve utilizar as informações de conta de test@dell.com para o Nome de usuário e a senha para se registrar no servidor SMTP.

Por que sou inapto a receber o e-mail de alerta de teste mesmo quando o projetor já indica que o e-mail de teste foi enviado?

Isto pode ser porque o servidor SMTP reconheceu o e-mail de alerta como um e-mail spam ou por causa da restrição do servidor SMTP. Verifique com seu MIS ou administrador de rede sobre a configuração de servidor SMTP.

Configuração de Firewall e Perguntas Frequentes

P: Por que não posso acessar a Página de Gerenciamento Web?

R: A configuração de firewall de seu computador pode prever que você acesse a Página de Gerenciamento Web. Favor veja os seguintes ajustes de configuração.

Proteção de Firewall	Configuração
McAfee Security Center	<ol style="list-style-type: none">1 Inicie o McAfee Security Center (Iniciar > Todos os programas > McAfee > McAfee Security Center).2 Na guia personal firewall plus (Firewall pessoal extra), clique em View the Internet Applications List (Visualizar a Lista de Aplicativos de Internet).3 Encontre e selecione Dell 4610X Wireless Plus Projector (Projektor Sem Fio Dell 4610X Plus) a partir da lista.4 Clique com o botão direito em sua coluna Permissions (Permissões).5 Selecione Allow Full Access (Permitir Acesso Total) a partir do menu pop-up.
Norton AntiVirus	<ol style="list-style-type: none">1 Abra o Norton AntiVirus (Iniciar > Todos os programas > Norton AntiVirus > Norton AntiVirus).2 Clique no menu Options (Opções), e então selecione Norton AntiVirus.3 Na página Status, selecione Internet Worm Protection (Proteção contra Vermes de Internet).4 Encontre e selecione Dell 4610X Wireless Plus Projector (Projektor Sem Fio Dell 4610X Plus) a partir da lista.5 Clique com o botão direito em sua coluna Internet Access (Acesso à Internet).6 Selecione Permit All (Permitir Tudo) a partir do menu de pop-up.7 Clique em OK.

Proteção de Firewall	Configuração
Sygate Personal Firewall	<ol style="list-style-type: none"> 1 Abra o Sygate Personal Firewall (Iniciar > Todos os programas > Sygate > Sygate Personal Firewall). 2 A partir da lista Running Applications (Execução de Aplicativos), encontre e clique com o botão direito em Dell 4610X Wireless Plus Projector (Projetos Sem Fio Dell 4610X Plus). 3 Selecione Allow (Permitir) a partir do menu de pop-up.
Windows Firewall	<ol style="list-style-type: none"> 1 Abra o Windows Firewall (Iniciar > Todos os programas > Painel de controle). Dê um clique duplo em Windows Firewall. 2 Na guia General (Geral), desmarque Don't allow exceptions (Não permitir exceções). 3 Na guia Exceptions (Exceções), clique no botão Add Program... (Adicionar Programa...). 4 Encontre e selecione Dell 4610X Wireless Plus Projector (Projektor Sem Fio Dell 4610X Plus) a partir da lista de programas, e então clique em OK. 5 Clique em OK para confirmar as configurações de exceção.
Zone Alarm	<ol style="list-style-type: none"> 1 Abra o Zone Alarm Firewall (Iniciar > Todos os programas > Zone Labs > Zone Labs Center). 2 Na página de Program Control (Controle de Programa), encontre e selecione Dell 4610X Wireless Plus Projector (Projektor Sem Fio Dell 4610X Plus) a partir da lista. 3 Clique com o botão direito em sua coluna Access-Trusted (Acesso Confiável). 4 Selecione Allow (Permitir) a partir do menu de pop-up. 5 Clique com o botão direito e selecione Allow (Permitir) para as colunas Access-Internet (Acesso a- Internet), Server-Trusted (Servidor-Confiável) e Server-Internet (Servidor-de- Internet).

Fazer Indicação de Aplicativo

A Application Token (Indicação de Aplicativo) deixa você realizar “Plug and Show” usando um indicador USB.

- 1 A partir do software do aplicativo, clique em  > Make Application Token (Fazer Indicação de Aplicativo).
- 2 A seguinte tela aparecerá. Clique em Next (Próximo).



- 3 Plugue em drive flash em qualquer das portas USB em seu computador. Selecione o drive a partir da lista, e então clique em Next (Próximo).

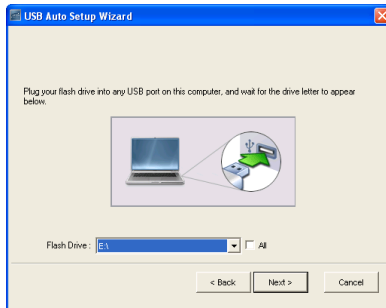

- 4 Clique em Finish (Finalizar) para fechar o assistente.



Solução de problemas do projetor



Se ocorrerem problemas com o projetor, consulte as dicas para solução de problemas abaixo. Se o problema persistir, entre em contato com a Dell™ (Consulte como entrar em contato com a Dell™ em página 92).



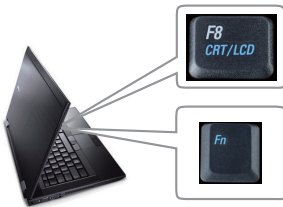

Problema

Nenhuma imagem aparece na tela



Possível solução

- Verifique se a tampa da lente foi removida e se o projetor está ligado.
- Garanta que a SELEÇÃO DE ENTRADA esteja fixo corretamente no menu OSD.
- Verifique se a porta gráfica externa está habilitada. Se você está usando um computador portátil Dell™, pressione   (Fn+F8). No caso de outros computadores, consulte a respectiva documentação. O sinal de saída do computador não está de acordo com os padrões industriais. Se isto ocorrer, atualize o driver de vídeo do computador. Para computador Dell, consulte support.dell.com.
- Verifique se todos os cabos estão bem conectados. Consulte "Como conectar o projetor" na página 9.
- Verifique se os pinos dos conectores não estão tortos nem quebrados.
- Verifique se a lâmpada está instalada corretamente (consulte "Troca da lâmpada" na página 85).
- Use **Test Pattern (Padrão de teste)** no menu **Others (Outros)**. Verifique se as cores do padrão de teste estão corretas.

Problema (continuação)	Possível solução (continuação)
Fonte de Entrada Perdida. Não pode trocar para Fonte de Entrada em particular.	Vá até Habilitar/Desabilitar Fontes Avançadas , garanta que a Fonte de Entrada em particular esteja fixada como Habilitada .
Imagem parcial, rolando ou exibida incorretamente	<p>1 Pressione o botão Auto Adjust (Ajuste automático) no controle remoto ou no painel de controle.</p> <p>2 Se você está usando um computador portátil Dell™, configure a resolução do computador para XGA (1024 x 768):</p> <ul style="list-style-type: none"> a Clique com o botão direito do mouse numa parte livre da área de trabalho do Windows, clique em Windows®, clique em Properties (Propriedades) e então selecione a guia Settings (Configurações). b Verifique se a configuração é de 1024 x 768 pixels para a porta externa do monitor. c Pressione   (Fn+F8). <p>Se tiver dificuldade em alterar a resolução ou o seu monitor travar, reinicie todos os equipamentos e o projetor.</p> <p>Se você não está usando um computador portátil Dell™, consulte a documentação de seu computador. O sinal de saída do computador pode não estar de acordo com os padrões industriais. Se isto ocorrer, atualize o driver de vídeo do computador. Para um computador Dell, veja support.dell.com.</p>
A tela não exibe a apresentação.	Se você está usando um computador portátil, pressione   (Fn+F8).
Imagem instável ou piscando.	Ajuste o tracking no submenu Display (Exibição) do OSD (apenas no Modo PC).
Imagem com uma barra vertical piscando.	Ajuste a frequência no submenu Display (Exibição) do OSD (apenas no Modo PC).

Problema (continuação)	Possível solução (continuação)
Cor da imagem incorreta	<ul style="list-style-type: none"> • Se o projetor receber a saída de sinal errada da placa gráfica, defina o tipo de sinal para RGB na guia Display (Exibição) do OSD. • Use Test Pattern (Padrão de teste) no menu Others (Outros). Verifique se as cores do padrão de teste estão corretas.
A imagem está fora de foco.	<ol style="list-style-type: none"> 1 Ajuste o anel de foco na lente do projetor. 2 Verifique se a tela de projeção está dentro da distância exigida pelo projetor (3,94 pés [1,2 m] a 32,81 pés [10 m]).
A imagem fica alongada durante exibição de um DVD de 16:9	<p>O projetor detecta automaticamente o formato de sinal de entrada. Manterá a proporção da imagem projetada de acordo com o formato do sinal de entrada com uma configuração Original.</p> <p>Se a imagem ainda estiver alongada, ajuste a proporção no menu Configuração no OSD.</p>
A imagem está invertida	<p>Selecione Set Up (Configuração) no OSD e ajuste o modo do projetor.</p>
A lâmpada está queimada ou faz um barulho de estouro	<p>Ao fim de sua vida útil, a lâmpada pode queimar e fazer um som alto de estouro. Caso isso ocorra, o projetor não liga. Para trocar a lâmpada, consulte "Troca da lâmpada" na página 85.</p>
Luz LAMP (LÂMPADA) acesa em âmbar	<p>Se a luz LAMP (LÂMPADA) acender em âmbar, troque a lâmpada.</p>

Problema (continuação)	Possível solução (continuação)
Luz LAMP (LÂMPADA) está piscando em âmbar	<p>Se a luz LAMP (LÂMPADA) estiver piscando em âmbar, a conexão do módulo de Lâmpada pode estar interrompida. Favor verifique o módulo de lâmpada e garanta que esteja propriamente instalado.</p> <p>Se a luz LAMP (LÂMPADA) e a luz POWER (LIGA/DESLIGA) estiverem piscando em âmbar, houve falha no driver da lâmpada e o projetor será desligado automaticamente.</p> <p>Se a luz LAMP (LÂMPADA) e TEMP estiver piscando em âmbar e a luz POWER (LIGA/DESLIGA) estiver fixa em azul, a roda de cor falhou e o projetor será desligado automaticamente.</p> <p>Para apagar o modo de proteção, pressione e mantenha pressionado o botão POWER (LIGA/DESLIGA) por 10 segundos.</p>
Luz TEMP (Temperatura) acesa em âmbar	O projetor está superaquecido. A exibição será encerrada automaticamente. Ative a exibição novamente depois que o projetor esfriar. Se o problema persistir, entre em contato com a Dell™.
Luz TEMP (Temperatura) está piscando em âmbar	Um ventilador do projetor falhou e o projetor será desligado automaticamente. Tente limpar o modo projetor pressionando e mantendo pressionado o botão POWER (LIGA/DESLIGA) por 10 segundos. Favor aguarde cerca de 5 minutos e tente ligar novamente. Se o problema persistir, entre em contato com a Dell™.
O OSD não aparece na tela.	Tente pressionar o botão Menu no painel por 15 segundos para desbloquear o OSD. Verifique o Menu Lock (Bloqueio de Menu) em página 45.
O controle remoto não está funcionando normalmente ou funciona somente dentro de uma distância muito limitada	As pilhas podem estar fracas. Verifique se o feixe de laser transmitido do controle remoto está fraco demais. Se for o caso, substitua as pilhas gastas por 2 pilhas AAA novas.

Sinal-guia

Status do projetor	Descrição	Botões de controle			Indicador	
		Liga/desliga	Menu	Outros	Temperatura (Âmbar)	LAMP (âmbar)
Modo de espera	O projetor está no modo de espera Pronto para ligar.	AZUL Piscando	DESL.	DESL.	DESL.	DESL.
Modo de aquecimento	O projetor demora algum tempo para aquecer e ligar.	AZUL	AZUL	AZUL	DESL.	DESL.
Lâmpada acesa	O projetor está no modo Normal, pronto para exibir uma imagem. <input checked="" type="checkbox"/> Nota: O menu OSD não é acessado.	AZUL	AZUL	DESL.	DESL.	DESL.
Modo de arrefecimento	O projetor está esfriando para desligar.	AZUL	DESL.	DESL.	DESL.	DESL.
Modo de economia de energia	O modo de economia de energia foi ativado. O projetor entrará automaticamente no modo de espera, se um sinal de entrada não for detectado em duas horas.	ÂMBAR Piscando	DESL.	DESL.	DESL.	DESL.
Esfriando antes do modo de Economia de Energia.	O projetor leva 60 segundos para esfriar antes de entrar no modo de economia de energia.	ÂMBAR	DESL.	DESL.	DESL.	DESL.
Superaquecimento do projetor	As aberturas de ventilação podem estar obstruídas ou a temperatura ambiente pode estar acima de 35°C. O projetor desliga automaticamente. Certifique-se de que as aberturas de ventilação não estejam obstruídas e que a temperatura ambiente esteja dentro da faixa de funcionamento. Se o problema persistir, entre em contato com a Dell.	DESL.	DESL.	DESL.	ÂMBAR	DESL.
Superaquecimento de lâmpada	A lâmpada está superaquecida. As aberturas de ventilação podem estar obstruídas. O projetor desliga automaticamente. Ative a exibição novamente depois que o projetor esfriar. Se o problema persistir, entre em contato com a Dell.	AZUL	DESL.	DESL.	ÂMBAR	DESL.
O driver da lâmpada está superaquecido	O driver da lâmpada está superaquecido. As aberturas de ventilação podem estar obstruídas. O projetor desliga automaticamente. Ative a exibição novamente depois que o projetor esfriar. Se o problema persistir, entre em contato com a Dell.	ÂMBAR	DESL.	DESL.	ÂMBAR	DESL.
Ventilador com defeito	Um dos ventiladores falhou. O projetor desliga automaticamente. Se o problema persistir, entre em contato com a Dell.	DESL.	DESL.	DESL.	ÂMBAR Piscando	DESL.
O driver da lâmpada está com defeito	O driver da lâmpada falhou. O projetor desliga automaticamente. Desconecte o cabo de alimentação após três minutos e, a seguir, ligue a exibição novamente. Se o problema persistir, entre em contato com a Dell.	ÂMBAR Piscando	DESL.	DESL.	DESL.	ÂMBAR Piscando
Roda de cores com defeito	A roda de cor não funciona. O projetor falhou e desligará automaticamente. Desconecte o cabo de alimentação após três minutos e, a seguir, ligue o projetor. Se o problema persistir, entre em contato com a Dell.	AZUL	DESL.	DESL.	ÂMBAR Piscando	ÂMBAR Piscando

Falha da lâmpada	A lâmpada está com defeito. Troque a lâmpada.	DESL.	DESL.	DESL.	DESL.	ÂMBAR
Falha - alimentação CC (+12V)	A fonte de alimentação foi interrompida. O projetor desliga automaticamente. Desconecte o cabo de alimentação após três minutos e, a seguir, ligue o projetor. Se o problema persistir, entre em contato com a Dell.	ÂMBAR Piscando	DESL.	DESL.	ÂMBAR	ÂMBAR
Falha - alimentação CC (secundária)	A fonte de alimentação foi interrompida. O projetor desliga automaticamente. Desconecte o cabo de alimentação após três minutos e, a seguir, ligue o projetor. Se o problema persistir, entre em contato com a Dell.	ÂMBAR Piscando	DESL.	DESL.	ÂMBAR	DESL.
Falha de conexão do módulo de lâmpada	A conexão do módulo de lâmpada pode estar interrompida. Verifique o módulo de lâmpada e garanta que esteja propriamente instalado. Se o problema persistir, entre em contato com a Dell.	DESL.	DESL.	DESL.	DESL.	ÂMBAR Piscando

Troca da lâmpada

⚠️ PRECAUÇÃO: Antes de iniciar qualquer procedimento desta seção, siga as Instruções de segurança descritas em página 7.

Troque a lâmpada quando aparecer a mensagem na tela "**Lamp is approaching the end of its useful life in the operation. Replacement suggested! www.dell.com/lamps (A lâmpada está próxima do fim de sua vida útil na operação. Substituição sugerida! www.dell.com/lamps)**" aparecerá na tela. Se o problema persistir depois de substituir a lâmpada, entre em contato com a Dell™. Para mais informações, consulte Entre em contato com a Dell™ na página 92.

⚠️ PRECAUÇÃO: Use uma lâmpada original para garantir condições de funcionamento seguras e otimizadas de seu projetor.

⚠️ PRECAUÇÃO: A lâmpada fica muito quente durante o uso. Não tente trocar a lâmpada até o projetor esfriar por pelo menos 30 minutos.

⚠️ PRECAUÇÃO: Nunca toque na lâmpada ou no seu vidro. As lâmpadas de projetor são muito frágeis e podem quebrar se tocadas. Os cacos de vidro são afiados e podem causar ferimentos.

⚠️ PRECAUÇÃO: Se a lâmpada quebrar, remova todos os cacos do projetor e elimine ou recicle de acordo com a lei estadual, local ou federal. Para mais informações, consulte www.dell.com/hg.

1 Desligue o projetor e desconecte o cabo de alimentação.

2 Deixe o projetor esfriar por pelo menos 30 minutos.

3 Solte os dois parafusos que fixam a tampa da lâmpada e remova-a.

4 Solte os dois parafusos que fixam a lâmpada.

5 Puxe a lâmpada para cima pela alça metálica.

✍️ NOTA: A Dell™ pode exigir que as lâmpadas trocadas que ainda estejam dentro da garantia sejam retornadas à Dell™. Caso contrário, entre em contato com a entidade local de coleta de lixo para saber onde fica o local de coleta de lâmpadas usadas mais próximo.

6 Troque pela lâmpada nova.



- 7 Aperte os dois parafusos que fixam a lâmpada.
- 8 Reinstale a tampa da lâmpada e aperte os dois parafusos.
- 9 Redefina o tempo de uso da lâmpada selecionando "Yes (Sim)" em **Lamp Reset (Redefinição da Lâmpada)** na guia **Lâmpada** do OSD. (Consulte o menu **Lamp (Lâmpada)** na página 41). Quando um novo módulo de lâmpada foi alterado, o projetor detectará e reiniciará automaticamente as horas da lâmpada.



PRECAUÇÃO: Descarte de lâmpadas (apenas para os Estados Unidos)

(Hg) A(S) LÂMPADA(S) DENTRO DESTA PRODUTO CONTÉM(EM) MERCÚRIO E DEVE(M) SER RECICLADA(S) OU ELIMINADAS(S) DE ACORDO COM LEIS LOCAIS, ESTADUAIS OU FEDERAIS. PARA OBTER MAIS INFORMAÇÕES, VISITE WWW.DELL.COM/HG OU ENTRE EM CONTATO COM A ELECTRONIC INDUSTRIES ALLIANCE EM WWW.EIAE.ORG. PARA INFORMAÇÕES ESPECÍFICAS SOBRE A ELIMINAÇÃO DE LÂMPADAS, VISITE WWW.LAMPRECYCLE.ORG.

Especificações

Válvula da luz	DMD XGA de 0,55 pol. Tipo X, DarkChip2™
Brilho	3500 lumens ANSI (máximo)
Relação de contraste	2000:1, típ. (totalmente ligado/totalmente desligado)
Uniformidade	85%, típ. (norma japonesa - JBMA)
Número de pixels	1024 x 768 (XGA)
Cor exibível	16,7 milhões de cores
Velocidade da roda de cores	2X
Lente de projeção	F-Stop: F/ 2,4~2,66 Distância focal, f=18,2~21,8 mm Lente de zoom manual de 1,2X Proporção de envio =1,6~1,92 largura e tele
Tamanho da tela de projeção	30 – 307 polegadas (diagonal)
Distância de projeção	3,94~32,81 pés (1,2 m~10 m)
Compatibilidade de vídeo	Vídeo Composto / S-Video: NTSC (J, M, 4.43), PAL (B, D, G, H, I, M, N, Nc, 60), SECAM (B, D, G, K, K1, L) Vídeo Componente via VGA & HDMI: 1080i/p, 720p, 576i/p, 480i/p
Alimentação	90-264 CA 50/60 Hz com entrada PFC
Consumo de energia	Modo normal: 375W ± 10% @ 110Vac (Sem Fio e Rede Ligados) Modo econômico: 330W ± 10% @ 110Vac (Sem Fio e Rede Ligados) Modo de economia de energia: <24W (Rede Ligada, velocidade do ventilador em mínima) Modo de espera: <12W ± 10% @ 110Vac (Sem Fio e Rede Ligados) < 1W (Sem Fio e Rede Desligados)
Áudio	2 auto-falantes x 5watt RMS

Nível de ruído	35 dB(A) no modo Normal, 32 dB(A) no Modo econômico
Peso	6,55 ± 0,05 lbs (2,97 ± 0,02 kg)
Dimensões (L x A x C)	11,26 x 4,33 x 9,76 polegadas (286 x 110 x 247,8 mm)

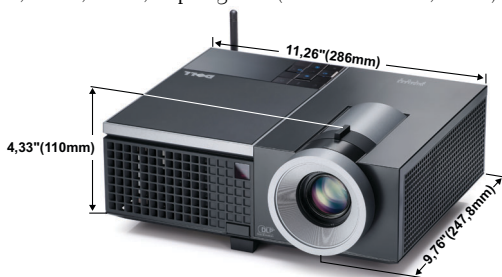

Ambiental	<p>Temperatura de funcionamento: 5°C - 35°C (41°F-95°F)</p> <p>Umidade: Máximo de 80%</p> <p>Temperatura de armazenamento: 0°C a 60°C (32°F a 140°F)</p> <p>Umidade: Máximo de 90%</p> <p>Temperatura de remessa: -20°C a 60°C (-4°F a 140°F)</p> <p>Umidade: Máximo de 90%</p>
Conectores de E/S	<p>Alimentação: Um soquete de energia AC (3-pinos – entrada C14)</p> <p>Entrada VGA: Dois conectores D-sub de 15-pinos (Azul), VGA-A & VGA-B, para sinais de entrada RGB/Componente analógico.</p> <p>Saída VGA: Um conector D-sub de 15-pinos (Pretp) para VGA-A em série.</p> <p>Saída de S-Video: Um conector padrão min-DIN S-Video de 4-pinos para sinal Y/C.</p> <p>Entrada de vídeo composto: Uma tomada RCA Amarela para sinal CVBS.</p> <p>Entrada HDMI: Um conector HDMI para suporte HDMI 1.3. Em conformidade com HDCP.</p> <p>Entrada de Áudio Analógico: Duas tomadas de telefone mini de 3,5mm (Azul) & um par de conectores RCA (Vermelho/Branco).</p>

	Saída de áudio variável: Uma tomada de telefone mini estéreo de 3,5mm (Verde).
	Porta USB: Um slave USB para suporte a suporte remoto.
	Porta RS232: Uma mini-DIN de 6-pinos para comunicação RS232.
	Porta RJ45: Um conector RJ45 para controle de projetor através da rede.
	Saída de 12V: Um relê de saída de 12V DC / 200mA max. para direção de tela automática.
Sem Fio	Padrão Sem Fio: IEEE802.11b/g
	Ambiente de SO: Windows Vista/XP/2000, MAC OS X
	Suporta: Controle de apresentação de slides e projetor.
	Permite conexão de até 20 usuários ao mesmo tempo.
	Tela dividida de 4-por-1. Permite que apresentação de 4 slides seja projetada na tela.
	Modo de Controle de Conferência.
Lâmpada	Lâmpada Philips 280W substituível pelo usuário (mais de 2500 horas em modo econômico)



NOTA: A graduação de vida de lâmpada para qualquer projetor é uma medida de degradação de brilho apenas, e não é uma especificação para o momento que leva a lâmpada a falhar e parar a saída de luz. A vida de lâmpada é definida como o tempo que leva para mais de 50 por cento de uma população de amostragem de lâmpada ter redução de brilho em aproximadamente 50 por cento dos lúmens avaliados para a lâmpada especificada. A graduação de vida de lâmpada não é garantida em qualquer forma. A expectativa de vida operacional real de uma lâmpada de projetor irá variar de acordo com as condições operacionais e padrões de uso. O uso de um projetor em condições estressantes que podem incluir ambientes empoeirados, sob altas temperaturas, muitas horas por dia e desligamento de energia provavelmente resultará no encurtamento da expectativa de vida operacional da lâmpada ou possível falha da lâmpada.

Pinagem do do conector RS232

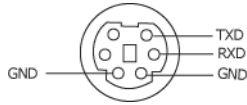

Protocolo RS232

- Configurações de comunicação

Configurações de conexão	Valor
Taxa de transmissão:	19200
Bits de dados:	8
Paridade	Nenhuma
Bits de parada	1

- Tipos de Comando

Para fazer aparecer o menu OSD e ajustar as configurações.

- Sintaxe do comando de controle (do PC para o projetor)

[H][AC][SoP][CRC][ID][SoM][COMMAND]

- Exemplo: Comando LIGAR (Enviar primeiro poucos bytes)

--> 0xBE, 0xEF, 0x10, 0x05, 0x00, 0xC6, 0xFF, 0x11, 0x11, 0x01, 0x00, 0x01

- Lista dos comandos de controlo

para visualizar o código RS232 mais recente, visite o site de Suporte da Dell Support: support.dell.com.

Modos de compatibilidade (análogo/Digital)

Resolução	Taxa de Atualização (Hz)	Frequência Hsync (kHz)	Clock de Pixel (MHz)
640 x 350	70,087	31,469	25,175
640 x 480	59,940	31,469	25,175
640 x 480 p60	59,940	31,469	25,175
720 x 480 p60	59,940	31,469	27,000
720 x 576 p50	50,000	31,250	27,000
720 x 400	70,087	31,469	28,322
640 x 480	75,000	37,500	31,500
848 x 480	60,000	31,020	33,750
640 x 480	85,008	43,269	36,000
800 x 600	60,317	37,879	40,000
800 x 600	75,000	46,875	49,500
800 x 600	85,061	53,674	56,250
1024 x 768	60,004	48,363	65,000
1280 x 720 p50	50,000	37,500	74,250
1280 x 720 p60	60,000	45,000	74,250
1920 x 1080 i50	50,000	28,125	74,250
1920 x 1080 i60	60,000	33,750	74,250
1280 x 720	59,855	44,772	74,500
1024 x 768	75,029	60,023	78,750
1280 x 800	59,810	49,702	83,500
1366 x 768	59,790	47,712	85,500
1360 x 768	60,015	47,712	85,500
1024 x 768	84,997	68,677	94,500
1440 x 900	59,887	55,935	106,500
1152 x 864	75,000	67,500	108,000
1280 x 960	60,000	60,000	108,000
1280 x 1024	60,020	63,981	108,000
1152 x 864	85,000	77,095	119,651
1400 x 1050	59,978	65,317	121,750
1280 X 800	84,880	71,554	122,500
1280 x 1024	75,025	79,976	135,000
1440 X 900	74,984	70,635	136,750
1680 x 1050	59,954	65,290	146,250
1280 x 960	85,002	85,938	148,500
1920 x 1080	60,000	67,500	148,500
1400 X 1050	74,867	82,278	156,000
1280 x 1024	85,024	91,146	157,000
1440 X 900	84,842	80,430	157,000
1600 x 1200	60,000	75,000	162,000

Como entrar em contato com a Dell

Para clientes nos Estados Unidos, disque 800-WWW-DELL (800-999-3355).



NOTA: Se você não tem uma conexão de Internet ativa, pode encontrar as informações de contato na nota fiscal de compra, fatura na embalagem, nota, ou catálogo de produtos da Dell.

A Dell™ oferece várias opções de suporte e serviços on-line e por telefone. A disponibilidade varia de acordo com o país e o produto, e alguns serviços podem não estar disponíveis em todas as áreas. Para entrar em contato com a Dell para assuntos de vendas, suporte técnico, ou serviço ao cliente:

- 1 Visite support.dell.com.
- 2 Verifique o país ou a região no menu suspenso **Escolha um país/região** para parte inferior da página.
- 3 Clique em **Entre em contato conosco** no lado esquerdo da página.
- 4 Selecione o link apropriado de serviço ou suporte de acordo com sua necessidade.
- 5 Escolha um método para entrar em contato com a Dell que seja conveniente para você.

Apêndice: Glossário

Lumens ANSI — Uma norma para medir o brilho. É calculado dividindo uma imagem de um metro quadrado em nove retângulos iguais, medindo o lux (ou brilho) lendo no centro de cada retângulo, e tirando a média desses nove pontos.

Proporção — A proporção mais popular é 4:3 (4 por 3). Os formatos da tela de televisores e computadores mais antigos têm uma proporção de 4:3, o que significa que a largura da imagem é $\frac{4}{3}$ vezes a altura.

Brilho—Quantidade de luz emitida por um monitor ou tela de projeção ou um dispositivo de projeção. O brilho do projetor é medido por lumens ANSI.

Temperatura da cor — A aparência de cor da luz branca. A temperatura de cor baixa implica numa luz mais quente (mais amarela/vermelha), enquanto que a temperatura de cor alta implica numa luz mais fria (mais azul). A unidade padrão para a temperatura de cor é o Kelvin (K).

Vídeo component —Um método de transmitir vídeo de qualidade que consiste num sinal de luminância e dois sinais separados de crominância, e são definidos como Y'Pb'Pr' para componente analógico e Y'Cb'Cr' para componente digital. Vídeo componente está disponível em reprodutores de DVD.

Vídeo composto— Um sinal de vídeo que combina a luminância (brilho), crominância (cor), seqüência (referência de cor), e sincronismo (sinais de sincronismo horizontal e vertical) numa forma de onda transmitida por um único par de fios. Há três tipos de formatos, a saber: NTSC, PAL e SECAM.

Resolução comprimida — Se as imagens de entrada são de resolução mais alta que a resolução nativa do projetor, a imagem resultante será redimensionada para se ajustar à resolução nativa do projetor.. A natureza da compressão num dispositivo digital significa que parte do conteúdo da imagem é perdida.

Relação de contraste—Faixa de valores claros e escuros numa imagem, ou a relação entre seus valores máximo e mínimo. Existem dois métodos usados pela indústria da projeção para medir esta relação:

- 1 *Full On/Off* — mede a intensidade da luz produzida por uma imagem toda branca (full on) e a intensidade da luz produzida por uma imagem toda preta (full off).
- 2 *ANSI* — mede um padrão 16 retângulos pretos e brancos alternados. A saída média de luz dos retângulos brancos é dividida pela saída média de luz dos retângulos pretos para determinar a relação de contraste ANSI.

O contraste *totalmente ligado/desligado* é sempre um número maior que o contraste ANSI para o mesmo projetor.

dB— decibel—Uma unidade usada para indicar a diferença relativa em potência ou intensidade, geralmente entre dois sinais acústicos ou elétricos; igual a dez vezes o logaritmo natural da relação entre os dois níveis.

Tela diagonal— Método para medição do tamanho de uma tela ou de uma imagem projetada. Mede de um canto ao canto oposto. Uma tela de 2,7 m de altura por 3,6 m de largura tem uma diagonal de 4,5m. Este documento assume que as dimensões da diagonal são para a relação tradicional de 4:3 de uma imagem de computador conforme o exemplo abaixo.

DHCP — Dynamic Host Configuration Protocol (Protocolo de Configuração Dinâmica do Anfitrião) — Um protocolo de rede que um servidor determina automaticamente um endereço TCP/IP a um aparelho.

DLP[®]— Digital Light Processing[™]—A tecnologia de exibição refletiva desenvolvida pela Texas Instruments, que usa pequenos espelhos manipuláveis. A luz que passa através de um filtro de cor é enviada aos espelhos DLP, que organizam as cores RGB numa imagem projetada na tela, também conhecida como DMD.

DMD — Digital Micro-Mirror Device (dispositivo de microespelho digital) — Cada DMD é composto por milhares de espelhos microscópicos feitos de liga de alumínio, que são inclinados e fixados num garfo.

DNS — Domain Name System (Sistema de Nome de Domínios) — Um serviço de internet que traduz nomes de domínio em endereços IP.

Distância focal— Distância que vai da superfície da lente até ao ponto focal.

Frequência— Taxa de repetição dos sinais elétricos medida em ciclos por segundo. Medida em Hz (Hertz).

HDCP — High-Bandwidth Digital-Content Protection (Proteção de Conteúdo Digital de Alta Banda Larga) — Uma especificação desenvolvida por Intel[™] Corporation para proteger entretenimento digital através de interface digital, tal como DVI, HDMI.

HDMI — High-Definition Multimedia Interface (Interface Multimídia de Alta Definição) — HDMI transmite o vídeo de alta definição sem compressão juntamente com o áudio digital e os dados de controle do dispositivo num único conector.

Hz (Hertz)— Unidade de frequência.

IEEE802.11 — Um conjunto de padrões para rede sem fio local é conexão de rede (WLAN). 802.11b/g usa a banda 2,4GHz.

Correção de distorção trapezoidal—Dispositivo que corrige a distorção de uma imagem projetada (geralmente, a parte de cima da imagem apresenta-se larga e a parte de baixo estreita) devido ao ângulo incorreto de posicionamento do projetor.

Distância máxima— A distância da tela que o projetor deve estar para lançar uma imagem que seja utilizável (brilhante suficiente) numa sala completamente escura.

Tamanho máximo da imagem—A maior imagem que um projetor pode projetar numa sala escura. Esta é geralmente limitada pelo alcance focal do sistema óptico.

Distância mínima—A posição mais próxima que um projetor pode focar uma imagem na tela.

NTSC— National Television Standards Committee. Norma norte-americana para vídeo e difusão, com um formato de vídeo de 525 linhas a 30 quadros por segundo.

PAL— Phase Alternating Line. Uma norma de difusão europeia para vídeo e difusão, com um formato de vídeo de 625 linhas a 25 quadros por segundo.

Imagem invertida—Característica que permite inverter a imagem horizontalmente. Quando usado num ambiente normal de projeção para frente, textos, gráficos, etc, ficam ao contrário. A imagem invertida é usada para retroprojeção.

RGB— Red, Green, Blue (vermelho, verde, azul)— Geralmente usado para descrever um monitor que exige sinais separados para cada uma das três cores.

S-Vídeo—Uma transmissão de vídeo padrão que usa um conector min-DIN de 4 pinos para enviar informações de vídeo em dois fios de sinal chamados luminância (brilho, Y) e crominância (cor, C). S-Vídeo também é referido como Y/C.

SECAM— Uma norma de difusão francesa e internacional para vídeo e difusão, muito parecida com PAL, mas com um método de envio de cor diferente.

SSID — Service Set Identifiers (Identificadores de Conjunto de Serviço) — Um nome usado para identificar a LAN sem fio particular a qual um usuário deseja se conectar.

SVGA— Super Video Graphics Array— 800 x 600 pixels.

SXGA—Super Extended Graphics Array,— 1280 x 1024 pixels.

UXGA— Ultra Extended Graphics Array— 1600 x 1200 pixels.

VGA—Video Graphics Array—640 x 480 pixels.

WEP — Wired Equivalent Privacy (Privacidade Equivalente e Com Fio) — Este é um método para codificação de dados de comunicação. A chave de codificação é criada e notificada apenas ao usuário comunicado, então os dados de comunicação não podem ser decodificados por um terceiro.

XGA— Extended Video Graphics Array— 1024 x 768 pixels

Lentes de Zoom—Lentes com uma distância focal variável que permite ao operador mover a vista para dentro ou para fora, aumentando ou diminuindo a imagem.

Relação das lentes de zoom —Relação entre a menor e a maior imagem que uma lente pode projetar de uma distância fixa. Por exemplo, uma relação de 1,4:1 significa que uma imagem de 3,4 m sem zoom poderia ser uma imagem de 4,2 m com zoom total.

Índice

A

Adaptador DC 9

Audio Settings (Configurações de Áudio) 46

Áudio-B 9

Áudio-C 9

áudio-C 9

C

Capture Screen (Tela de Captura) 45

Closed Caption 49

Como ajustar a imagem projetada 23

abaixar o projetor

Botão de elevação 23

Pé de elevação 23

Roda de ajuste da inclinação 23

Como ajustar a altura do projetor 23

Como ajustar o zoom e o foco do projetor 24

Alavanca de zoom 24

Anel de foco 24

Como ligar e desligar o projetor

Como desligar o projetor 22

Como ligar o projetor 22

Conexão do projetor

Ao computador 11

Cabo de alimentação 11, 12, 13, 15, 16, 17, 18, 19, 20, 21

Cabo de vídeo composto 16

Cabo HDMI 18, 19, 21

Cabo RS232 13

Cabo S-Video 15

Cabo USB para USB 11

Cabo VGA para VGA 11, 12

Cabo VGA para YPbPr 17

Conexão com um cabo componente 17

Conexão com um cabo composto 16

Conexão com um cabo HDMI 18

Conexão com um cabo S-Video 15

Conexão com um computador com um cabo RS232 13

Controle remoto 29

Receptor de IV 28

D

Dell

como entrar em contato 92

E

Entrada de Áudio 46

Entre em contato com a Dell 6, 82, 85

Especificações

- Alimentação 87
- Ambiental 88
- Áudio 87
- Brightness (Brilho) 87
- Compatibilidade de vídeo 87
- Conectores de E/S 88
- Consumo de energia 87
- Cor exibível 87
- Dimensões 88
- Distância de projeção 87
- Lente de projeção 87
- Nível de ruído 88
- Número de pixels 87
- Peso 88
- Protocolo RS232 90
- Relação de contraste 87
- Tamanho da tela de projeção 87
- Uniformidade 87
- Válvula da luz 87
- Velocidade da roda de cores 87

Exibição na Tela 34

- Ajuste Automático 36
- Configuração 41
- Exibição (no modo PC) 38
- Exibição (no modo Vídeo) 40
- Imagem (no Modo de Vídeo) 37
- Imagem (no modo PC) 36
- Input Select (Seleção de entrada) 35
- Lâmpada 41
- Menu principal 34
- Outros 44

H

HDMI 9

M

Menu Position (Posição do Menu) 45

Menu Settings (Configuração de Menu) 44

Menu Timeout (Tempo Limite de Menu) 45

Menu Transparency (Transparência do Menu) 45

Mute (Mudo) 46

N

número de telefone 92

números de telefone 92

P

Painel de controle 27

Password 47

Password (Senha) 47

Portas de conexão

- Conector de entrada de áudio 9

- Conector de entrada VGA-A (D-Sub) 9

- Conector de entrada VGA-B (D-Sub) 9

- Conector de saída de áudio 9

- Conector de vídeo composto 9

- Conector do cabo de

- alimentação 9
- Conector remoto USB 9
- Conector RS232 9
- Conector S-Video 9
- Saída VGA-A (conexão passante de monitor) 9
- Slot para cabo de segurança 9

Power Saving (Economia de Energia) 46

Power Settings (Configurações de Energia) 46

Q

Quick Shutdown (Desligamento Rápido) 47

R

Reset (Reiniciar) 45

Restaurar Padrão de Fábrica 50

RJ45 9

S

Screen (Tela) 45

Screen Settings (Configurações de Tela) 45

Security Settings (Configurações de Segurança) 47

Solução de problemas 79

Entre em contato com a Dell 79

Speaker (Auto-falante) 46

suporte

como entrar em contato com a Dell 92

T

Test Pattern (Padrão de Teste) 50

Troca de lâmpada 85

U

Unidade principal 7

Alavanca de zoom 7

Anel de foco 7

Botão de elevação 7

Lente 7

Painel de controle 7

Receptor de IV 7

V

Volume (Volum) 46